



VLADA REPUBLIKE SLOVENIJE
ŠTAB CIVILNE ZAŠČITE
ZA POMURJE

R E G I J S K I N A Č R T
ZAŠČITE IN REŠEVANJA OB JEDRSKI ALI
RADIOLOŠKI NESREČI
V POMURJU

Verzija 3.0

	Organ	Datum	Podpis odgovorne osebe
Izdela	Izpostava URSZR Murska Sobota	3. 10. 2011	 Martin SMODIŠ Vodja izpostave
Obravnaval	Štab Civilne zaščite za Pomurje	Številka: 846-207/2011-2-DGZR Datum: 4. 1. 2011	
Sprejel	Poveljnik Civilne zaščite za Pomurje	5. 1. 2012	 Martin SMODIŠ Poveljnik CZ za Pomurje
Skrbnik	Izpostava URSZR Murska Sobota	5. 1. 2012	 Klavdija LEBAR

VSEBINA

Stran

1. JEDRSKA ALI RADIOLOŠKA NESREČA.....	5
1.1 Uvod.....	5
1.2 Splošno o jedrski ali radiološki nesreči.....	5
1.2.1 Ionizirajoče sevanje.....	6
1.3 Viri nevarnosti	7
1.3.1 Jedrski objekti	7
1.3.2 Sevalni objekti.....	8
1.3.3 Radiološki izredni dogodki.....	9
1.3.4 Nesreče v tujini	10
1.4 Verjetnost nastanka verižne nesreče	12
1.5 Sklepne ugotovitve	12
2. OBSEG NAČRTOVANJA.....	13
2.1 Temeljne ravni načrtovanja	13
2.2 Načela zaščite, reševanja in pomoči.....	14
3. KONCEPT ZAŠČITE, REŠEVANJA IN POMOČI	15
3.1 Temeljne podmene.....	15
3.2 Koncept odziva in aktiviranje načrta.....	15
4. SILE, SREDSTVA IN VIRI ZA IZVAJANJE NAČRTA.....	20
4.1 Organi in organizacije, ki sodelujejo pri izvedbi nalog iz regijske pristojnosti	20
4.1.1 Organi pomurske regije.....	20
4.1.2 Regijske sile za zaščito, reševanje in pomoč.....	20
4.2 Materialno - tehnična sredstva za izvajanje načrta	22
4.3 Predvidena finančna sredstva za izvajanje načrta.....	22
5. OPAZOVANJE IN OBVEŠČANJE	23
5.1 Obveščanje o jedrski ali radiološki nesreči.....	23
5.1.1 Začetno obveščanje o jedrski ali radiološki nesreči.. ..	23
5.1.2 Obveščanje o jedrski ali radiološki nesreči v NEK	23
5.1.3 Obveščanje o drugih jedrskih ali radioloških nesrečah v RS.....	25
5.1.4 Obveščanje o jedrski ali radiološki nesreči v tujini.....	26
5.2 Obveščanje splošne javnosti o jedrski ali radiološki nesreči	27
5.3 Obveščanje in alarmiranje ogroženih prebivalcev	28

5.3.1	Obveščanje in alarmiranje ogroženih prebivalcev ob drugih jedrskih ali radioloških nesrečah	29
5.4	Obveščanje dežel in županij sosednjih držav	30
6.	AKTIVIRANJE SIL IN SREDSTEV	31
6.1	Aktiviranje regijskih sil za zaščito, reševanje in pomoč... ..	31
6.1.1	Aktiviranje organov in njihovih strokovnih služb ob nesreči v NEK	32
6.1.2	Aktiviranje organov in njihovih strokovnih služb ob drugih jedrskih ali radioloških nesrečah	32
6.2	Aktiviranje sredstev pomoči.....	32
7.	UPRAVLJANJE IN VODENJE	34
7.1	Organi in njihove naloge.....	34
7.2	Operativno vodenje	36
7.2.1	Operativno vodenje ob jedrski nesreči v NEK.....	37
7.2.2	Operativno vodenje ob drugih jedrskih ali radioloških nesrečah	37
7.3	Organizacija zvez	38
7.3.1	Sistem zvez ZA-RE	38
8.	MONITORING RADIOAKTIVNOSTI	40
8.1	Redni monitoring.....	40
8.2	Izredni monitoring	40
8.2.1	Mreža za zgodnje obveščanje.....	41
8.2.2	Mobilne enote	41
8.2.3	Pooblaščeni laboratoriji za meritve radioaktivnosti	42
9.	UKREPI IN NALOGE ZAŠČITE, REŠEVANJA IN POMOČI.....	43
9.1	Zaščitni ukrepi.....	43
9.1.1	Vrste zaščitnih ukrepov	43
9.1.2	Radiološka zaščita intervencijskega in drugega osebja	46
9.1.3	Izvajanje zaščitnih ukrepov ob izrednem dogodku v NEK.....	47
9.1.4	Zaščitni ukrepi ob jedrski nesreči v tujini	47
9.1.5	Izvajanje zaščitnih ukrepov ob drugih jedrskih ali radioloških nesrečah	47
9.2	Naloge zaščite, reševanja in pomoči	48
9.2.1	Prva pomoč in nujna medicinska pomoč	48
9.2.2	Prva veterinarska pomoč.....	49
9.2.3	Gašenje in reševanje ob požarih.....	49
9.2.4	Zagotavljanje osnovnih pogojev za življenje	50
9.3	Preklic izvajanja zaščitnih ukrepov in razglasitev prenehanja nevarnosti.....	50

10. OSEBNA IN VZAJEMNA ZAŠČITA	51
11. RAZLAGA POJMOV IN SEZNAM OKRAJŠAV	53
11.1 Razlaga pojmov	53
11.2 Seznam okrajšav	53
12. SEZNAM PRILOG IN DODATKOV	57
12.1 Skupne priloge	57
12.2 Posebne priloge	58
12.3 Skupni dodatki.....	59
12.4 Posebni dodatki.....	59

ZAP.ŠT.	DOPOLNJENO/AŽIRIRANO	DATUM
1.	V poglavju 1.1 »Uvod« je bila upoštevana sprememba Zakona o varstvu pred naravnimi in drugimi nesrečami, Uredba o vsebini in izdelavi načrtov zaščite in reševanja.	12/2013
2.	V poglavju 2.1 »Temeljne ravni načrtovanja« je dodana Razpredelnica 1: Obveznosti nosilcev načrtovanja ob jedrski nesreči v NEK, ki je izdelana na osnovi ocene ogroženosti.	12/2013
3.	V poglavju 12.1 in 12.3 so ažurirane skupne priloge in skupni dodatki.	12/2013

1 JEDRSKA ALI RADIOLOŠKA NESREČA

1.1 Uvod

Regijski načrt zaščite in reševanja ob jedrski ali radiološki nesreči v Pomurju, verzija 3.0, je nadgradnja Regijskega načrta zaščite in reševanja ob jedrski nesreči, verzija 2.0, ki ga je Izpostava Uprave Republike Slovenije za zaščito in reševanje Murska Sobota pripravila leta 2007. Verzija 3.0 je dopolnjena z radiološkimi nesrečami, v njej pa so upoštevani tudi zaključki iz državne vaje »NEK 2008«.

Ta načrt obravnava poleg nesreče v Nuklearni elektrarni Krško (NEK) tudi nesreče v drugih jedrskih in sevalnih objektih v Republiki Sloveniji (RS), jedrske ali radiološke nesreče v tujini z možnim vplivom na RS in druge radiološke nesreče z viri ionizirajočega sevanja.

Načrt je izdelan na podlagi ocene ogroženosti in v skladu z Zakonom o varstvu pred naravnimi in drugimi nesrečami (Uradni list RS, št. 51/06 – uradno prečiščeno besedilo s spremembami in dopolnitvami), Zakonom o varstvu pred ionizirajočimi sevanji in jedrski varnosti (Uradni list. RS, št. 102/04), Uredbo o vsebini in izdelavi načrtov zaščite in reševanja (Uradni list RS, št. 24/12) ter drugimi predpisi.

Pri izdelavi načrta so bile upoštevane zahteve Mednarodne agencije za atomsko energijo (MAAE), predvsem dokument Pripravljenost in odziv na jedrsko ali radiološko nesrečo št. GS-R-2 .

Ta načrt ne zajema pripravljenosti na teroristične napade z uporabo radiološkega orožja, ker to ureja Regijski načrt zaščite in reševanja ob uporabi orožij ali sredstev za množično uničevanje v teroristične namene oziroma terorističnem napadu s klasičnimi sredstvi, verzija 4.0.

1.2 Splošno o jedrski ali radiološki nesreči

Jedrske in radiološke nesreče so izredni dogodki, ki neposredno ogrožajo prebivalce in okolje in zahtevajo zaščitne ukrepe. Vsak izredni dogodek v splošnem še ne pomeni nastanka nesreče. Lahko gre za zmanjšanje jedrske ali sevalne varnosti, ki tudi zahteva ustrezen odziv pristojnih.

Radiološke nesreče so izredni dogodki, ki zahtevajo zaščitne ukrepe zaradi povečanega ionizirajočega sevanja in onesnaženja z radioaktivno snovjo oziroma kontaminacije.

Radiološke nesreče se lahko zgodijo v sevalnih objektih (industrijski, raziskovalni in zdravstveni objekti z obsevalnimi napravami ali z radioaktivnimi snovmi in odlagališča z rudarsko ali hidrometalurško jalovino):

- pri ravnanju z zaprtimi ali odprtimi viri sevanja,
- s pospeševalniki delcev in
- z drugimi viri ionizirajočega sevanja.

Radiološka nesreča lahko nastane kjerkoli:

- nenadzorovani nevarni viri ionizirajočega sevanja (zavrženi, izgubljeni, najdeni, ukradeni),
- obsevanje in kontaminacija prebivalstva iz neznanega razloga,
- padec satelita z radioaktivnimi snovmi,
- prevoz radioaktivnih snovi.

Jedrske nesreče so izredni dogodki, ki zahtevajo zaščitne ukrepe zaradi nevarnega sproščanja energije po jedrski verižni reakciji ali po razpadu produktov iz verižne reakcije. Jedrske nesreče so lahko hkrati tudi radiološke. To velja še posebej za nesreče v jedrskih elektrarnah, ker vsebujejo veliko količino jedrskih in radioaktivnih snovi, ki lahko ob večjih odstopanjih od normalnega obratovanja obsevajo ljudi ali se sprostijo v okolje.

Jedrski objekti, v katerih se lahko zgodijo jedrske in radiološke nesreče, so:

- jedrske elektrarne,
- raziskovalni reaktorji,
- reaktorji na plovilih,
- skladišča in odlagališča radioaktivnih snovi in
- industrijski objekti (npr. proizvodnja jedrskega goriva).

1.2.1 Ionizirajoče sevanje

Ionizirajoče sevanje je sevanje z dovolj energije, da poškoduje snov. Viri ionizirajočega sevanja so naravni in umetni. Vir ionizirajočega sevanja je lahko radioaktivna snov, ki seva zaradi nestabilnih atomov in tudi naprava (npr. rentgen). Zaradi radioaktivnih snovi v okolju (zemlja, zrak, voda in tudi hrana) je človek neprestano izpostavljen ionizirajočemu sevanju. Gre za zunanje in notranje obsevanje. V zvezi s tem govorimo o dozi sevanja, ki jo telo prejme.

Do zunanjega obsevanja pride, če je vir prodornega sevanja, npr. rentgenskega, v človekovi okolici. Izpostavitve sevanju in škoda, ki jo človek ob tem utрпи, narašča s časom zadrževanja v območju sevanja (dalj časa več škode - sorazmerno) in z razdaljo do vira sevanja (bližje več škode - s kvadratom razdalje).

Do notranjega obsevanja pride zaradi vnosa radioaktivnih snovi v telo, z vdihavanjem kontaminiranega zraka (inhalacija), uživanjem kontaminirane hrane in pijače (ingestija) ter tudi zaradi vnosa skozi kožo, zlasti če je poškodovana. Notranje obsevanje je lahko nevarno predvsem pri vnosu radioaktivne snovi, ki seva sicer malo prodorna sevanja v obliki delcev - alfa (α) in beta (β), ker lahko povzroči velike poškodbe organov in drugih tkiv. Izpostavitve sevanju in škoda, ki jo človek ob tem utрпи, je v tem primeru odvisna od časa zadrževanja snovi v telesu, kar je zelo različno in odvisno tudi od lastnosti radioaktivne snovi.

V tkivu lahko zaradi ionizacije pride do okvar biološko pomembnih molekul, kar lahko privede do poškodbe ali smrti celice. Ob uničenju velikega števila celic organa ali tkiva so posledice za organizem lahko zelo resne, celo smrtne, in se pokažejo

relativno hitro po obsevanju. Te učinke imenujemo deterministične in je zanje značilno, da imajo prag - ne opažamo jih pod dozo sevanja, ki je nižja od neke mejne vrednosti. Nad pragom pa se posledice večajo s prejeto dozo.

Sevanje pa lahko v celici povzroči spremembe, ki lahko predstavljajo enega od prvih dogodkov pri spremembi celice v rakasto obliko. Kancerogenost sevanja je učinek, katerega verjetnost z večanjem doze narašča, pokažejo pa se po daljšem času. To je stohastični učinek oziroma učinek zaradi statistično ugotovljenih okvar celic. Če pa sevanje okvari spolne celice, se posledice pokažejo šele na potomcih (dedni ali hereditarni učinki).

1.3 Viri nevarnosti

1.3.1 Jedrski objekti

Ob nesreči v jedrski elektrarni ali raziskovalnem reaktorju se lahko znatne količine radioaktivnih snovi med drugim sprostijo tudi v ozračje in se razširjajo v obliki radioaktivnega oblaka v širše okolje. Ogroženost je odvisna od vrste in od količine izpuščenih radioaktivnih snovi (žlahtni plini, radioizotopi joda, dolgoživi cepitveni produkti). Prenos in razširjanje sta odvisna od vremenskih razmer. Radioaktivni delci se med prenosom usedajo (suhi used) ali pa izpirajo s padavinami (mokri used).

Vrsta in stopnja ogroženosti se s časom spreminjata. Nezaščiteni prebivalci v bližini kraja nesreče bi bili v prvih urah po izpustu najprej izpostavljeni zunanjemu sevanju iz radioaktivnega oblaka in vdihavanju radioaktivnih delcev, še posebej izotopov radioaktivnega joda, ki bi se kopičil v ščitnici. Srednjeročno (nekaj dni po nesreči) bi prišlo do obsevanja zaradi uživanja kontaminirane hrane z radioaktivnim jodom I-131 (npr. mleko, listnata zelenjava, pitna voda) ter zaradi zunanjega sevanja iz kontaminiranih tal. Podobno je dolgoročno (meseči in leta po nesreči), ko so pomembni dolgoživi radionuklidi, kot npr. cezij (Cs -137, Cs-134) in stroncij (Sr-90).

Najhujše jedrske nesreče so možne v jedrskih elektrarnah. Nesreča s težko poškodbo sredice lahko povzroči zelo resne posledice za zdravje ali celo ogrozi življenje zaposlenih v elektrarni in prebivalstva v okolici objekta ali širše.

1.3.1.1 Nuklearna elektrarna Krško

Nuklearna elektrarna Krško (NEK) je na levem bregu reke Save in je 3 km oddaljena od Krškega (Slika 1). NEK je v oddaljenosti od Pomurja v polmeru večjem od 80 km.

NEK je tlačnovodna elektrarna s nazivno toplotno močjo reaktorja 1994 MW, v katerem je 121 gorivnih elementov.

Za preprečevanje jedrskih nesreč in za zmanjšanje njihovih posledic so v elektrarni vgrajeni varovalni in varnostni sistemi ter naprave, katerih skupna naloga je preprečevanje nenadzorovanega uhajanja radioaktivnih snovi v okolico elektrarne.

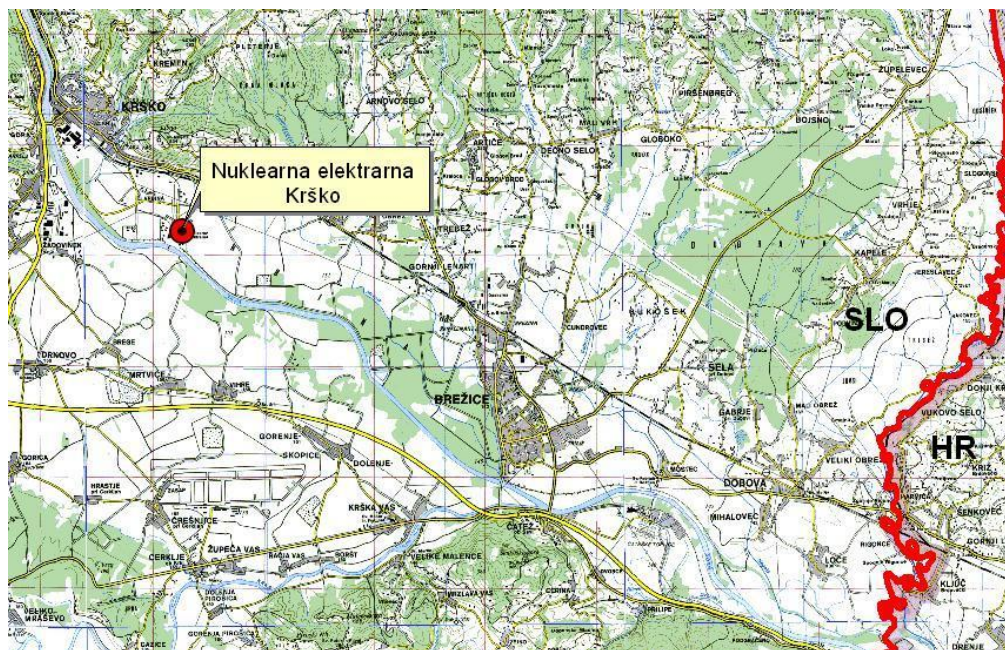

Slika 1: Lokacija Nuklearne elektrarne Krško

Ob jedrski nesreči v NEK je stopnja ogroženosti največja v bližnjem območju (to je od nekaj km do 10 km), v večji oddaljenosti pa je odvisna od vremenskih razmer. Glede na število in zanesljivost varnostnih sistemov v jedrski elektrarni je verjetnost nastanka nesreče, ki bi pomenila nevarnost za prebivalstvo, izredno majhna.

Na možnost nastanka jedrske nesreče v NEK lahko vplivajo tudi naravne in druge nesreče (npr. potres, poplave, orkanski veter, nesreča zrakoplova, ipd.).

1.3.2 Sevalni objekti

V sevalnih objektih se radioaktivni viri uporabljajo v industrijske, raziskovalne in zdravstvene namene.

V industriji se radioaktivni viri uporabljajo za različne namene in sicer stacionarno na določenem mestu (npr. za sterilizacijo, merjenje debeline pločevine, nivojev v posodah itd.) ali pa so viri premični za delo na terenu (npr. industrijska radiografija, merjenje vlažnosti in gostote materialov pri gradnji cest itd.). V medicini se radioaktivni viri uporabljajo za diagnostiko in terapijo (obsevanja).

Vzrok nesreče z radioaktivnimi snovmi oziroma viri je lahko izključno človeška napaka, ker so radioaktivni viri pasivne naprave, tako da ne more priti do odpovedi delovanja. Vzroke lahko delimo na:

- nepravilno uporabo, hrambo ali izgubo radioaktivnega vira zaradi malomarnosti, nevednosti, neznanja ali neupoštevanja predpisov varstva pred sevanji,
- konstrukcijsko napako pri vgradnji vira (slaba izdelava ščita, neustrezno izdelano orodje za rokovanje z virom) ter

- zlorabo (kraja, sabotaža).

Nesreče z radioaktivnimi viri praviloma povzročijo onesnaženje z enim samim radionuklidom, ki prizadene predvsem delovno osebje oziroma lahko nepravilno ravnanje z radioaktivnim virom povzroči obsevanost osebja ter tudi prebivalstva, ki presega predpisane mejne vrednosti.

V pomurski regiji nimamo evidentiranih objektov z radioaktivnimi viri.

1.3.3 Radiološki izredni dogodki

To oddelek zajema izredne dogodke, ki se lahko zgodijo kjerkoli.

1.3.3.1 Nenadzorovani viri ionizirajočega sevanja

Do nesreče lahko pride z nenadzorovanimi visoko radioaktivnimi viri, ki so lahko tudi življenjsko nevarni, če so nezaščiteni oziroma je zaščita poškodovana. Viri so lahko:

- izgubljeni: lastnik pogreša vir,
- najdeni: naključna oseba najde vir, pri čemer je težava, ker običajno najditelj ne ve, da gre za radioaktivni vir,
- ukradeni: ponovno možnost, da tat ne ve, da gre za radioaktivni vir in
- poškodovani v požaru: požar na lokaciji vira (možnost za poškodbo zaščite vira zaradi ognja je majhna; običajna respiratorna in druga zaščita gasilcev je zadostna).

V skupino nenadzorovanih virov sodi tudi obsevanje in kontaminacija iz neznanega razloga z radioaktivnimi viri, to je kontaminacija prebivalstva ali javnih površin oziroma prostorov. Vzrok je lahko najdeni ali ukradeni vir ali radioaktivna snov, ki jo prebivalstvo poseduje nevede za nevarnost. Takšne dogodke lahko odkrijejo zdravniki na podlagi simptomov zaradi prekomernega obseva. Tovrstna simptomatika običajno ni dovolj hitro prepoznana, ker so primeri redki.

Posedovanje oziroma rokovanje z nezaščitenimi visoko radioaktivnimi viri lahko povzroči trajne poškodbe zaradi zunanjšega obsevanja, zaradi notranjega obsevanja v primeru zaužitja (ingestije) in vdihavanja (inhalacije) in v določenih primerih tudi življenjsko ogroženost.

1.3.3.2 Padec satelita z radioaktivno snovjo

Na območje Pomurja bi lahko padel satelit z jedrskim reaktorjem ali satelit, ki ima na krovu radioaktivni material. Razlikujemo dve vrsti virov sevanja na satelitu:

- vir visoke aktivnosti alfa in
- jedrski reaktor.

V prvem primeru gre za možno onesnaženje z močno toksičnim sevalcem alfa (npr. izotopi plutonija). V drugem primeru pomeni padec satelita onesnaženje s cepitvenimi produkti. Območja onesnaženja so trakaste oblike s širino nekaj 10 km in dolžino nekaj 100 km.

Nevarno je predvsem vdihavanje delcev, ki v posamezniku lahko povzročijo visoke doze notranjega obsevanja. Največja nevarnost za posameznika, ki je sicer zelo malo verjetna, je najdba visoko radioaktivnih ostankov satelita, ki lahko povzročijo resne poškodbe in tudi smrt.

1.3.3.3 Prevoz radioaktivnih snovi

Zaradi posebnih varnostnih ukrepov je verjetnost nesreče pri prevozu radioaktivnih snovi zelo majhna, če pa se zgodi, je njen vpliv prostorsko omejen.

1.3.4 Nesreče v tujini

Potrebno je načrtovati zaščitne ukrepe tudi za primer izrednega dogodka v jedrskih elektrarnah v tujini.

V svetu deluje okoli 440 jedrskih elektrarn. Na območju 1000 km okoli Ljubljane deluje 86 jedrskih elektrarn, od tega jih je 19 v 500-kilometrskem pasu.

Pomurju najbližje elektrarne so na Madžarskem, Slovaškem, Češkem in Nemčiji (na Bavarskem), ki so v 500 km pasu, in sicer 19 jedrskih elektrarn (Slika 2).

Ob jedrskih nesrečah v oddaljenih jedrskih objektih lahko ob neugodnih vremenskih razmerah pričakujemo onesnaženje tudi v Pomurju. Do izrazitejšega onesnaženja lahko pride le v krajih, kjer bi med prehodom radioaktivnega oblaka čez naše ozemlje deževalo.

Jedrske elektrarne v Evropi

Copyright © ICJT 2006
www.icjt.org

 Nejedrska država
Non nuclear country

 Država z obratujočo jedrsko elektrarno
Country with operating NPP

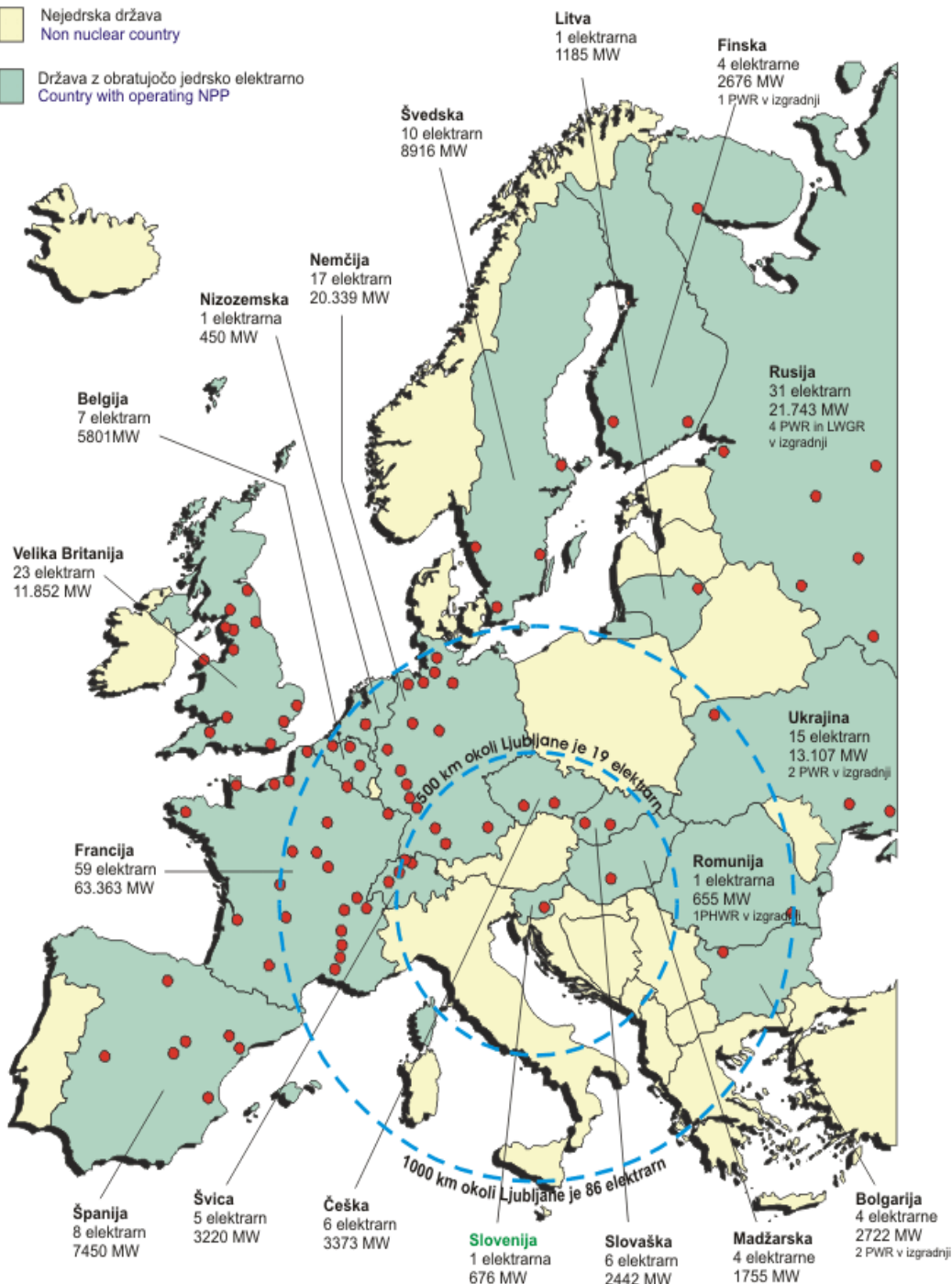

Stanje avgusta 2006 po podatkih Mednarodne agencije za atomsko energijo.
Status as of August 2006 as reported to IAEA.

Na eni označeni lokaciji je lahko tudi več reaktorjev.
Each indicated location can represent several reactors.

Slika 2: Jedrske elektrarne v Evropi

1.4 Verjetnost nastanka verižne nesreče

Ob jedrski ali radiološki nesreči ni pričakovati nastanka verižne nesreče, dodatne posledice pa so lahko:

- požar v naravnem okolju in objektih (npr. padec satelita),
- ogrožanje prometne varnosti,
- izpad telekomunikacijskih povezav,
- sociološke in psihološke posledice na prebivalstvo in
- energetska kriza zaradi izpada proizvodnje električne energije za primer nesreče v NEK.

1.5 Sklepne ugotovitve

A. Pomurje lahko prizadenejo jedrske ali radiološke nesreče:

- v jedrskih objektih NEK,
- s stacionarnimi in premičnimi radioaktivnimi viri,
- pri prevozu radioaktivnih snovi,
- zaradi padca satelita z reaktorjem ali satelita, ki ima na krovu radioaktivne snovi in
- v tujini s posledicami na območju Pomurja.

B. Jedrska nesreča širše razsežnosti (z vplivom na prebivalce in okolje) v NEK je zelo malo verjetna, saj ima elektrarna vgrajeno visoko stopnjo pasivne in aktivne varnosti, torej je zelo malo verjetno, da bi bila pomurska regija prizadeta.

C. Ob morebitni jedrski nesreči širše razsežnosti v NEK bi bile prizadete občine, regije, država in tudi druge države.

D. Na možnost nastanka jedrske nesreče v NEK lahko vplivajo tudi naravne in druge nesreče (npr. potres, poplave, orkanski veter, nesreča zrakoplova, ipd.).

E. Jedrska nesreča v jedrskem objektu v tujini lahko prizadene tudi Pomurje.

F. Radiološke nesreče so tudi malo verjetne, vendar so lahko z resnimi posledicami za posameznike.

G. Ob jedrskih nesrečah v oddaljenih jedrskih objektih lahko ob neugodnih vremenskih razmerah pričakujemo kontaminacijo na vsem območju Pomurja, predvsem iz objektov, ki so znotraj 1000 km območja. Do izrazitejšega onesnaženja lahko pride le v krajih, kjer bi med prehodom radioaktivnega oblaka čez naše ozemlje deževalo.

H. Območje pomurske regije leži v celoti v območju splošne pripravljenosti, kjer se zaščitni ukrepi izvajajo na podlagi meritev.

2 OBSEG NAČRTOVANJA

2.1 Temeljne ravni načrtovanja

Temeljni načrt zaščite in reševanja ob jedrski ali radiološki nesreči je državni načrt. Izdela ga URSZR v sodelovanju z ministrstvi in drugimi državnimi organi ter strokovnimi organizacijami.

Z državnim načrtom zaščite in reševanja ob jedrski ali radiološki nesreči morajo biti usklajeni vsi načrti zaščite in reševanja ob jedrski ali radiološki nesreči in načrti dejavnosti na vseh nivojih načrtovanja.

Obveznost izdelave načrta oziroma dela načrta zaščite in reševanja ob jedrski nesreči v NEK posameznega nosilca načrtovanja je opredeljena glede na Globalno oceno ogroženosti Pomurske regije, verzija 3.0 v povezavi z razpredelnico 1 in končne uvrstitve nosilca načrtovanja v določen razred ogroženosti. Obveznosti nosilcev načrtovanja iz razpredelnice 1 predstavljajo minimalne zahteve. Vsak nosilec načrtovanja se lahko odloči tudi za večji obseg načrtovanja.

Razpredelnica 1: Obveznosti nosilcev načrtovanja ob jedrski nesreči v NEK

Razred ogroženosti	Stopnja ogroženosti nosilca načrtovanja	Obveznosti nosilcev načrtovanja
1	Majhna	NI potrebno izdelati načrta zaščite in reševanja, dela načrta oziroma dokumentov za izvajanje določenih zaščitnih ukrepov ter določenih nalog ZRP
2	Srednja	Potrebno je izdelati dele načrta zaščite in reševanja (obveščanje in alarmiranje, izvajanje dolgoročnih zaščitnih ukrepov ob jedrski nesreči v NEK). Izjema so občine, ki sprejemajo evakuirane prebivalce iz Posavja (To so nekatere občine iz Ljubljanske regije, Zahodno Štajerske regije, Vzhodno Štajerske regije, Dolenjske regije in Zasavske regije).
3	Velika	Potrebno je izdelati dele načrta zaščite in reševanja (obveščanje in alarmiranje, izvajanje dolgoročnih zaščitnih ukrepov ob jedrski nesreči v NEK).
4	Zelo velika 1	Potrebno je izdelati načrt zaščite in reševanja v celoti
5	Zelo velika 2	Potrebno je izdelati načrt zaščite in reševanja v celoti

Načrt zaščite in reševanja ob jedrski ali radiološki nesreči v Pomurju se izdelava za izvajanje zaščitnih ukrepov na območju splošne pripravljenosti ob jedrski nesreči v NEK (dolgoročnih zaščitnih ukrepov, prehrambenih, pa tudi takojšnjih) in ukrepov ob drugih izrednih dogodkih.

Vse pomurske občine izdelajo le del načrta zaščite in reševanja ob jedrski ali radiološki nesreči (obveščanje in alarmiranje, izvajanje zaščitnih ukrepov na območju

splošne pripravljenosti ob jedrski nesreči v NEK in nalog zaščite in reševanja (ZiR) ter zaščitne ukrepe in naloge ZiR ob drugih izrednih dogodkih).

2.2 Načela zaščite, reševanja in pomoči

Zaščita, reševanje in pomoč se ob jedrski nesreči organizira v skladu z načeli, ki jih določa Zakon o varstvu pred naravnimi in drugimi nesrečami.

Ob jedrski nesreči se upoštevajo predvsem načela pravice do varstva in pomoči, načelo javnosti, preventive, odgovornosti in postopnosti pri uporabi sil za zaščito, reševanje in pomoč.

3 KONCEPT ZAŠČITE, REŠEVANJA IN POMOČI

3.1 Temeljne podmene

A. Regijski načrt zaščite in reševanja ob jedrski ali radiološki nesreči v Pomurju je izdelan za nesrečo, pri kateri lahko pride do večjega izpusta radioaktivnih snovi v okolje ali obsevanja ljudi, in sicer za:

- jedrsko nesrečo,
- radiološko nesrečo in
- nesrečo v tujini.

B. Regijski center za obveščanje (ReCO) Murska Sobota je osrednja kontaktna točka za sprejem začetnih obvestil o izrednih dogodkih na območju Pomurja. CORS pa je osrednja kontaktna točka za sprejem začetnih obvestil o izrednih dogodkih iz tujine.

C. Regijski načrt zaščite in reševanja ob jedrski ali radiološki nesreči v Pomurju temelji na vnaprej določenih intervencijskih in drugih nivojih:

- intervencijski nivoji so izogibne doze, pri katerih začnemo izvajati zaščitne ukrepe za prebivalstvo,
- akcijski nivoji so nivoji onesnaženja hrane, pri katerih začnemo uvajati kontrolo nad prehrano,
- operativni intervencijski nivoji so neposredno merljivi nivoji, pri katerih začnemo uvajati zaščitne ukrepe za prebivalstvo, izvedeni so iz intervencijskih oziroma akcijskih nivojev.

D. Za jedrsko nesrečo v NEK je Regijski načrt zaščite in reševanja ob jedrski ali radiološki nesreči v Pomurju bolj podrobno razdelan in temelji na 3 stopnji splošne nevarnosti v NEK, ki jo razglasi NEK in jo predhodno uskladi z URSJV;

- stopnja 0 - nenormalni dogodek (*unusual event*) se razglasi ob nastanku dogodkov, ki bi lahko ob nepravilnem ukrepanju ali razvoju stanja, ki ga osebe v izmeni jedrske elektrarne ne bi imelo več pod nadzorom, vplivali na varnost elektrarne in bi vodili v višjo stopnjo nevarnosti;
- stopnja 1 - začetna nevarnost (*alert*) se razglasi pri nastanku ali razvoju dogodkov, ki imajo ali bi lahko imeli za posledico zmanjšanje varnosti v jedrski elektrarni. Možen je manjši izpust radioaktivnih snovi, ni pa pričakovati večjega tveganja za okolje;
- stopnja 2 - objektna nevarnost (*site emergency*) se razglasi pri nastanku ali razvoju dogodkov, ki imajo ali bi lahko imeli za posledico večjo odpoved varnostnih funkcij elektrarne in posledično ogroženost osebja jedrske elektrarne in okoliškega prebivalstva. Obstaja možnost ali pa je že prišlo do izpusta radioaktivnih snovi v takem obsegu, ki zahteva zaščitne ukrepe v jedrski elektrarni, vključno z evakuacijo območja jedrske elektrarne in območja, ki je pod neposrednim nadzorom jedrske elektrarne;

- **stopnja 3 - splošna nevarnost** (*general emergency*) se razglasi, ko grozi oziroma je prišlo do poškodbe ali taljenja sredice z možnostjo poškodovanja zadrževalnega hrama. Obstaja možnost ali pa je prišlo do izpusta radioaktivnih snovi v okolje v tolikšnem obsegu, ki zahteva zaščitne ukrepe na območju izven jedrske elektrarne.

E. Regijski načrt zaščite in reševanja ob jedrski ali radiološki nesreči za jedrsko nesrečo v NEK temelji tudi na vnaprej določenih območjih načrtovanja zaščitnih ukrepov (območje splošne pripravljenosti):

- območje preventivnih zaščitnih ukrepov (OPU) je območje s polmerom 3 km okrog NEK. Znotraj tega območja se takoj ob razglasitvi splošne nevarnosti preventivno evakuira prebivalstvo, če je možno;
- območje takojšnjih zaščitnih ukrepov (OTU) je območje s polmerom 10 km okrog NEK. Zaščitni ukrepi na tem območju se izvajajo na podlagi razvoja nesreče in meritev;
- območje dolgoročnih zaščitnih ukrepov (ODU) je območje s polmerom 25 km okrog NEK. Zaščitni ukrepi se izvajajo na podlagi meritev;
- **območje splošne pripravljenosti je celotno območje RS.** Zaščitni ukrepi se izvajajo na podlagi meritev.

Regijski načrt zaščite in reševanja ob jedrski ali radiološki nesreči v Pomurju temelji na načrtovanju zaščitnih ukrepov na območju dolgoročnih zaščitnih ukrepov in na območju splošne pripravljenosti.

F. Prebivalci na ogroženem območju se pravočasno in objektivno obveščajo o razsežnostih nesreče, njenih posledicah, o ukrepanju za zmanjševanje in odpravo posledic ter o ravnanju ob nesreči.

Na podlagi dogovora stalne slovensko-madžarske mešane komisije za izvajanje sporazuma o sodelovanju pri varstvu pred naravnimi in drugimi nesrečami ter na podlagi dogovorov meddržavnih mešanih komisij Republike Slovenije, Republike Avstrije in Republike Hrvaške za izvajanje sporazuma o sodelovanju pri varstvu pred naravnimi in drugimi nesrečami, se o nevarnosti jedrske ali radiološke nesreče, obveščajo obmejna madžarska županija Železno in Zala, hrvaška županija Medžimursko ter avstrijski deželi Gradiščanska in Štajerska. To je naloga Izpostave URSZR Murska Sobota.

3.2 Koncept odziva in aktiviranje načrta

Koncept odziva ob jedrski nesreči v NEK temelji na klasifikaciji stopnje nevarnosti. Za ostale izredne dogodke po tem načrtu koncept odziva temelji na podlagi posveta z URSJV preko CORS. Slika 3 prikazuje odziv Regijskega načrta ob jedrski ali radiološki nesreči v Pomurju, v tabeli, ki sledi sliki, pa so pojasnila slike.

Regijski načrt zaščite in reševanja ob jedrski ali radiološki nesreči v Pomurju se lahko v skladu z načelom postopnosti aktivira v celoti ali delno. Regijski načrt se aktivira v celoti:

- ob razglašeni splošni nevarnosti v NEK (stopnji 3) in deli načrtov, ki jih izdelajo občine v pomurski regiji ali
- ob drugih izrednih dogodkih po posvetu poveljnika Civilne zaščite za Pomurje s poveljnikom CZ RS.

Za radiološke nesreče se v regijskem in delih načrtov občin smiselno uporabijo razdelani ukrepi in naloge zaščite in reševanja za primer jedrske nesreče v NEK.

Odločitev o aktiviranju regijskega načrta zaščite in reševanja ob jedrski ali radiološki nesreči sprejme poveljnik CZ za Pomurje s sklepom.

D - 19

Vzorec sklepa o aktiviranju načrta ZiR ob nesreči

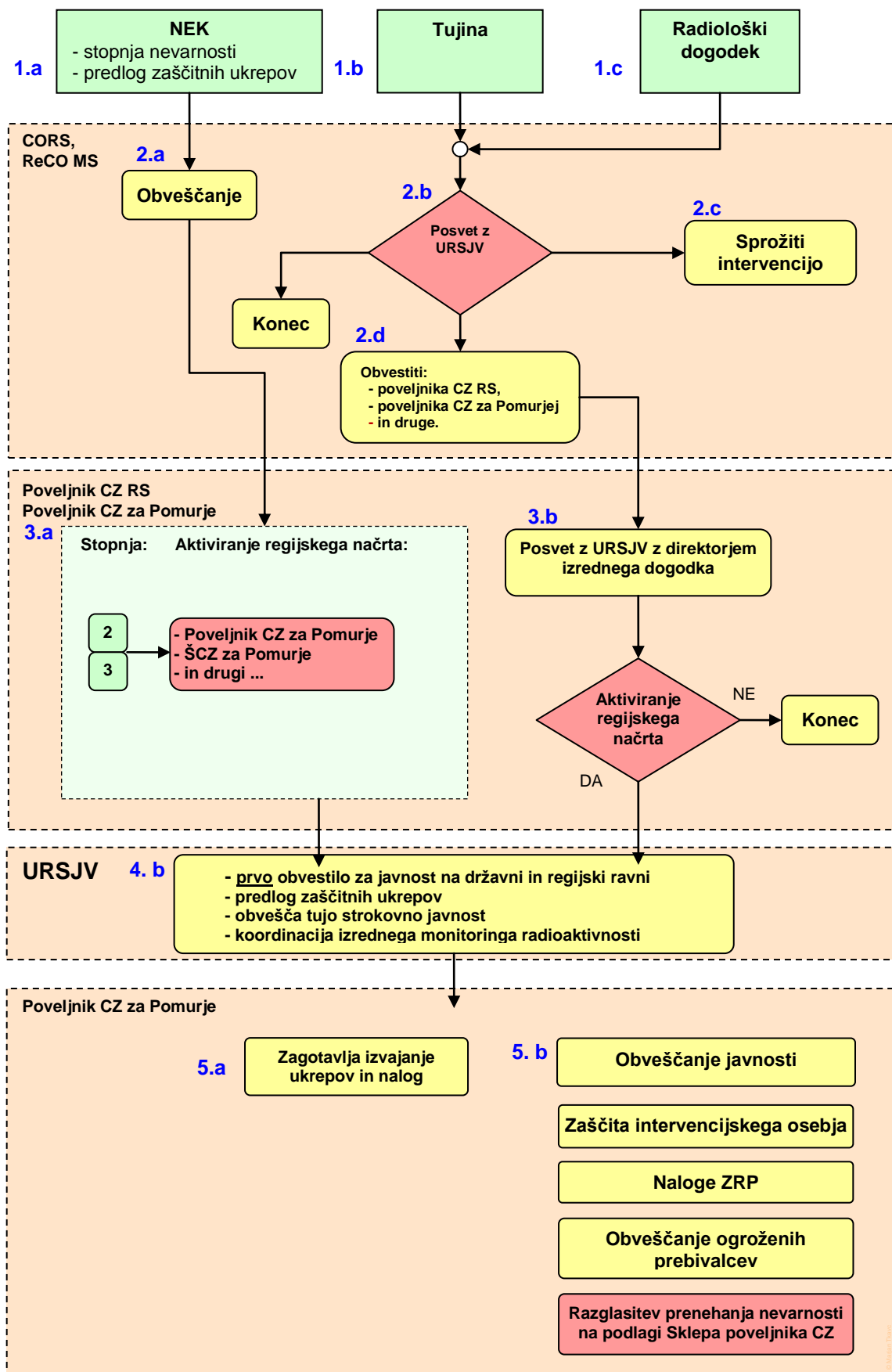

Slika 3: Koncept odziva ob jedrski ali radiološki nesreči

	Aktivnost
1	<ul style="list-style-type: none"> Začetno obvestilo, ki ga prejme ReCO MS oziroma CORS, pomeni prvi korak odziva.
1.a	<ul style="list-style-type: none"> NEK pošlje obvestilo v CORS in URSJV na posebnem obrazcu, ki vsebuje tudi razglašeno stopnjo nevarnosti in predlog zaščitnih ukrepov. CORS obvesti ReCO MS.
1.b	<ul style="list-style-type: none"> Obvestilo o jedrski nesreči v tujini (MAAE, EU ali država, v kateri se je nesreča zgodila) prejmeta CORS in URSJV. CORS obvesti ReCO MS.
1.c	<ul style="list-style-type: none"> ReCO MS, CORS ali URSJV prejmejo obvestilo o radiološkem dogodku od imetnika radioaktivnega vira, policije, občana, idr.
2.a	<ul style="list-style-type: none"> Obveščanje in aktiviranje se izvaja glede na razglašeno stopnjo nevarnosti.
2.b	<ul style="list-style-type: none"> ReCO MS obvesti CORS, ki se posvetuje z URSJV glede takojšnje intervencije oziroma nadaljnjega obveščanja ali prekinitve aktivnosti.
2.c	<ul style="list-style-type: none"> CORS oziroma ReCO MS takoj sproži intervencijo: <ul style="list-style-type: none"> - zavarovanje območja ob radiološkem dogodku v (policija ali gasilci) in po potrebi ekipo nujne medicinske pomoči (ekipa NMP). Dežurni inšpektor URSJV takoj odide na kraj dogodka in vodi intervencijo do prihoda gasilcev, ki nato prevzamejo vodenje. CORS aktivira specializirano mobilno enoto. V primeru možne obsevanosti ljudi, se obvesti URSVS.
2.d	<ul style="list-style-type: none"> ReCO MS obvešča poveljnika CZ za Pomurje in druge.
3.a	<ul style="list-style-type: none"> Aktiviranje glede na stopnje nevarnosti v NEK: <ul style="list-style-type: none"> - <u>stopnja 3</u>: Poveljnika CZ za Pomurje, ReŠCZ za Pomurje in drugi.
3.b	<ul style="list-style-type: none"> Poveljnik CZ RS se posvetuje z URSJV (z direktorjem izrednega dogodka) in se glede na situacijo ob dogodku odloči ali je potrebno aktivirati regijski oziroma državni načrt in v kakšnem obsegu.
4.	<p>URSJV:</p> <ul style="list-style-type: none"> pripravi prvo obvestilo za javnost na državni ravni v sodelovanju s subjektom (NEK, TRIGA, ARAO, idr.) oziroma samostojno, ko povzročitelj ni znan, predlaga zaščitne ukrepe na državni ravni, obvešča tujo strokovno javnost, koordinira izredni monitoring radioaktivnosti.
5.a	<p>Poveljnik CZ za Pomurje v sodelovanju s Poveljnikom CZ RS:</p> <ul style="list-style-type: none"> zagotavlja izvajanje ukrepov in nalog.
5.b	<p>Poveljnik CZ za Pomurje v sodelovanju s Poveljnikom CZ RS zagotavlja:</p> <ul style="list-style-type: none"> zaščito intervencijskega osebja, obveščanje javnosti, izvajanje nalog zaščite, reševanje in pomoči, obveščanje ogroženih prebivalcev, razglasi prenehanje nevarnosti na podlagi Sklepa poveljnika CZ RS.

4 SILE, SREDSTVA IN VIRI ZA IZVAJANJE NAČRTA

4.1 Organi in organizacije, ki sodelujejo pri izvedbi nalog iz regijske pristojnosti

4.1.1 Organi pomurske regije

- Izpostava URSZR Murska Sobota,
- Policijska uprava Murska Sobota,
- MOP, ARSO, Oddelek porečja reke Mure Murska Sobota in
- MOP, Inšpektorat RS za okolje in prostor, Izpostava Murska Sobota.

4.1.2 Regijske sile za zaščito, reševanje in pomoč

Dolžnostne sile »Civilna zaščita«

- **Organi Civilne zaščite**
 - Poveljnik CZ za Pomurje,
 - Namestnik poveljnika CZ za Pomurje,
 - Štab CZ za Pomurje.
- **Enote in službe Civilne zaščite**
 - Enota za tehnično reševanje,
 - Enota za RKB zaščito,
 - Služba za podporo,
 - Logistični center in
 - Pogodbeni delavci ReCO.

Prostovoljne sile

- gasilske enote širšega regijskega pomena – PGD Murska Sobota, PGD Ljutomer, PGD Gornja Radgona,
- Rdeči križ Slovenije – OZRK Murska Sobota, OZRK Gornja Radgona, OZRK Ljutomer, OZRK Lendava,
- Slovenska Karitas.

Poklicne sile

- Poklicna industrijska gasilska enota Nafta varovanje in požarna varnost, d.o.o.,
- Cestno podjetje Murska Sobota (za dekontaminacijo državnih cest),
- Zavod za zdravstveno varstvo Murska Sobota,
- Službe NMP – Javna zdravstvene službe (Reševalna postaja ZD Murska Sobota, ZD Gornja Radgona, ZD Ljutomer, ZD Lendava),
- Splošna bolnišnica Murska Sobota,
- Veterinarske organizacije.

Sile in sredstva za zaščito, reševanje in pomoč ter ukrepi ob jedrski ali radiološki nesreči se uporabijo v sorazmerju z ogroženostjo oziroma posledicami nesreče.

Ukrepe za zaščito, reševanje in pomoč ob jedrski ali radiološki nesreči izvajajo občinski in regijski organi, enote in službe Civilne zaščite, javne službe in druge organizacije, ki s tako ali podobno dejavnost opravljajo v svojem delovnem procesu na območju regije.

Enote, službe in organi Civilne zaščite ter druge sile za zaščito, reševanje in pomoč izvajajo te ukrepe po aktiviranju.

Za opravljanje nalog ZRP so na območju Pomurja organizirane sile za ZRP v lokalnih skupnostih v skladu z Uredbo o organiziranju opremljanju in usposabljanju sil za zaščito, reševanje in pomoč (Ur. list RS, št. 92/07 in 54/09) in Pravilnikom o kadrovske in materialne formacije enot, služb in organov Civilne zaščite (Ur. list RS, št. 104/08). Poleg sil za ZRP lokalnih skupnosti bi imele v primeru jedrske ali radiološke nesreče pomembno vlogo tudi druge občinske javne službe in podjetja. Njihova vloga in naloge se opredelijo v občinskih delih načrtov zaščite in reševanja.

<i>P - 1</i>	<i>Podatki o poveljniku, namestniku poveljnika in članih štaba civilne zaščite</i>
<i>P - 11</i>	<i>Pregled gasilskih enot s podatki o poveljnikih in namestnikih poveljnikov</i>
<i>P - 12</i>	<i>Pregled gasilskih enot širšega pomena in njihovih pooblastil s podatki o poveljnikih in namestnikih poveljnikov</i>
<i>P - 15</i>	<i>Podatki o odgovornih osebah, ki se jih obvešča o nesreči</i>
<i>P - 24</i>	<i>Pregled enot, služb in drugih operativnih sestavov društev in drugih nevladnih organizacij, ki sodelujejo pri reševanju</i>
<i>P - 25</i>	<i>Pregled človekoljubnih organizacij</i>
<i>P - 27</i>	<i>Pregled zdravstvenih domov, zdravstvenih postaj in reševalnih postaj</i>
<i>P - 28</i>	<i>Pregled splošnih in specialističnih bolnišnic</i>
<i>P - 29</i>	<i>Pregled veterinarskih organizacij</i>
<i>P - 56</i>	<i>Seznam pripadnikov regijske enote za RKB dekontaminacijo</i>
<i>P - 55</i>	<i>Seznam pripadnikov regijske tehnično reševalne enote CZ</i>
<i>P - 57</i>	<i>Seznam pripadnikov regijske službe za podporo CZ</i>
<i>P - 58</i>	<i>Seznam pripadnikov regijskega logističnega centra</i>

4.2 Materialno - tehnična sredstva za izvajanje načrta

Za izvajanje zaščite, reševanja in pomoči se načrtujejo:

- obstoječa materialno-tehnična sredstva, ki se zagotavljajo na podlagi predpisanih meril za organiziranje, opremljanje in usposabljanje sil za zaščito, reševanje in pomoč,
- materialno-tehnična sredstva iz popisa, ki se zagotavljajo na podlagi materialne dolžnosti,
- materialno-tehnična sredstva iz državnih rezerv in
- sredstva pomoči kot so živila, zdravila in drugi predmeti oziroma sredstva, ki se brezplačno razdelijo ogroženim prebivalcem.

O pripravljenosti in aktiviranju sredstev iz popisa za potrebe regijskih enot in služb CZ ter drugih sil zaščite, reševanja in pomoči, odloča poveljnik CZ za Pomurje. O pripravljenosti in aktiviranju sredstev iz popisa iz drugih regij pa odloča na predlog poveljnika CZ za Pomurje poveljnik CZ RS.

Za sredstva pomoči kot so živila, zdravila in drugi predmeti oziroma sredstva, ki se brezplačno razdelijo ogroženim prebivalcem se načrtuje, da jih bodo zbrale humanitarne organizacije, s pitno vodo pa oskrbovala gasilska društva.

P - 8	<i>Pregled materialnih sredstev iz državnih rezerv za primer naravnih in drugih nesreč</i>
P - 6	<i>Pregled osebne in skupne opreme ter sredstev pripadnikov enot za zaščito, reševanje in pomoč</i>

4.3 Predvidena finančna sredstva za izvajanje načrta

Stroške v zvezi z delovanjem regijskih enot Civilne zaščite in Štaba Civilne zaščite za Pomurje zagotavlja URSZR. Finančna sredstva se načrtujejo za:

- stroške operativnega delovanja (povračila stroškov za aktivirane pripadnike CZ in druge sile za ZRP),
- stroške dodatnega vzdrževanja in servisiranja uporabljene opreme,
- materialne stroške (prevozne stroške, storitve, gorivo, mazivo).

D - 1	<i>Načrtovana finančna sredstva za izvajanje načrta ZiR</i>
-------	-------------------------------------------------------------

5 OPAZOVANJE, OBVEŠČANJE IN ALARMIRANJE

Pristojni organi in pooblaščen organizacije spremljajo obratovanje NEK in drugih jedrskih ter sevalnih objektov v RS. Poleg tega nadzirajo tudi ravnanje z radioaktivnimi viri in drugimi viri sevanja ter spremljajo radioaktivnost v okolju.

Za obveščanje se uporabljajo zveze, ki so razdelane v poglavju 7.3.

5.1. Obveščanje o jedrski ali radiološki nesreči

5.1.1 Začetno obveščanje o jedrski ali radiološki nesreči

Začetno obvestilo o jedrski ali radiološki nesreči sporočijo jedrski ali sevalni objekti (NEK) ali imetniki radioaktivnega vira, policija, občani, ReCO ali CORS ali URSJV. Informacija o jedrski ali radiološki nesreči iz tujine prispe neposredno na CORS in na URSJV.

5.1.2 Obveščanje o jedrski ali radiološki nesreči v NEK

O pošiljanju prvega obvestila o izrednem dogodku v NEK, CORS o začetku izrednega dogodka obvesti ReCO MS.

NEK obvešča najkasneje v 15 min. po določitvi stopnje nevarnosti in drugih bistvenih spremembah, sicer na vsakih 30 min. ves čas izrednega dogodka.

5.1.2.1 Obveščanje pristojnih organov

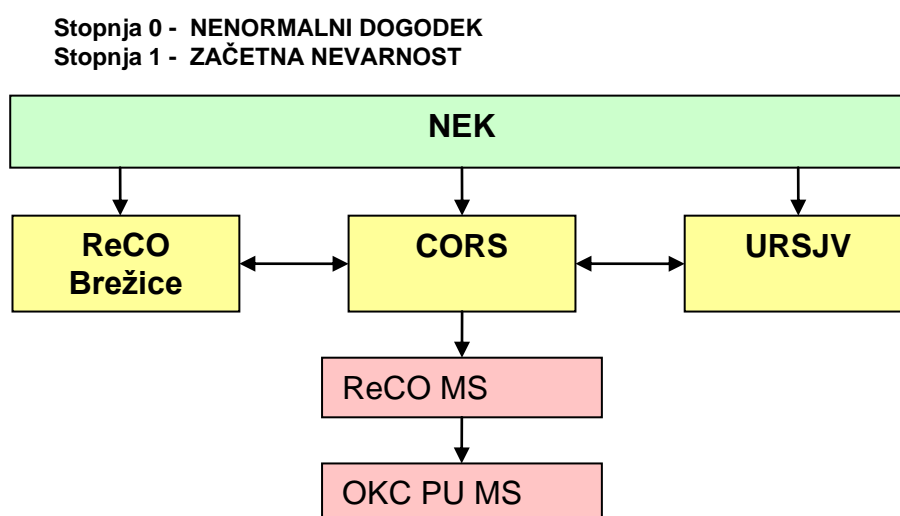

Slika 4: Obveščanje pristojnih organov ob razglasitvi 0. in 1. Stopnje nevarnosti v NEK

Stopnja 2 - OBJEKTNA NEVARNOST
Stopnja 3 - SPLOŠNA NEVARNOST

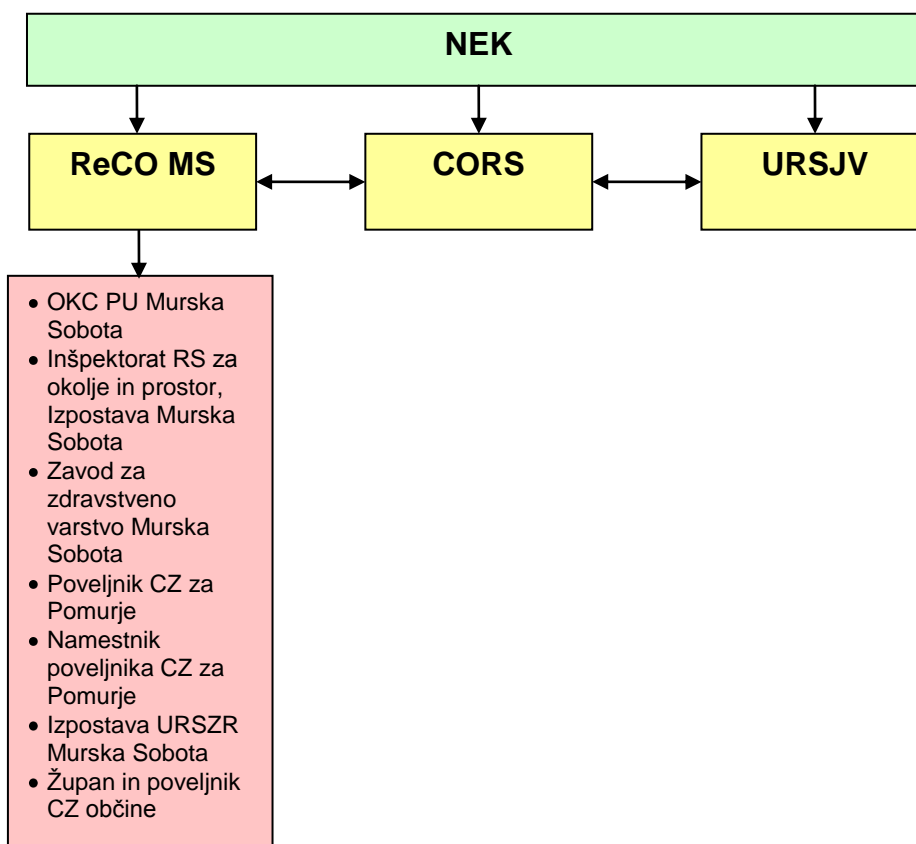

Slika 5: Obveščanje pristojnih organov ob razglasitvi 2. in 3. stopnje nevarnosti v NEK

ReCO Murska Sobota obvesti na območju Pomurja (na podlagi podatkov, ki jih je prejel od CORS):

- Operativno komunikacijski center PU Murska Sobota,
- Inšpektorat RS za okolje in prostor, Izpostava Murska Sobota
- Zavod za zdravstveno varstvo Murska Sobota
- Odgovorne osebe v regiji:
 - vodjo Izpostave URSZR Murska Sobota,
 - poveljnika CZ za Pomurje in njegovega namestnika,
 - vodjo ReCO Murska Sobota,
 - ostale po nalogu poveljnika CZ za Pomurje.
- Odgovorne osebe v občinah:
 - župana ali drugo osebo, ki jo določi župan,
 - poveljnika CZ občine.

V ta namen se ReCO Murska Sobota dostavijo izvlečki regijskih in občinskih operativnih dokumentov za obveščanje, opozarjanje in alarmiranje, ki so sestavni del načrtov zaščite in reševanja.

<i>P - 1</i>	<i>Podatki o poveljniku, namestniku poveljnika in članih štaba civilne zaščite</i>
<i>P - 15</i>	<i>Podatki o odgovornih osebah, ki se jih obvešča o nesreči</i>
<i>P - 53</i>	<i>Seznam odgovornih oseb za ZRP po občinah</i>
<i>D - 2</i>	<i>Načrt URSZR/izpostave/občine za zagotovitev prostorskih in drugih pogojev za delo poveljnika CZ in Štaba CZ RS/izpostave/občine</i>
<i>D - 22</i>	<i>Načrt dejavnosti</i>

5.1.3 Obveščanje o drugih jedrskih ali radioloških nesrečah v RS

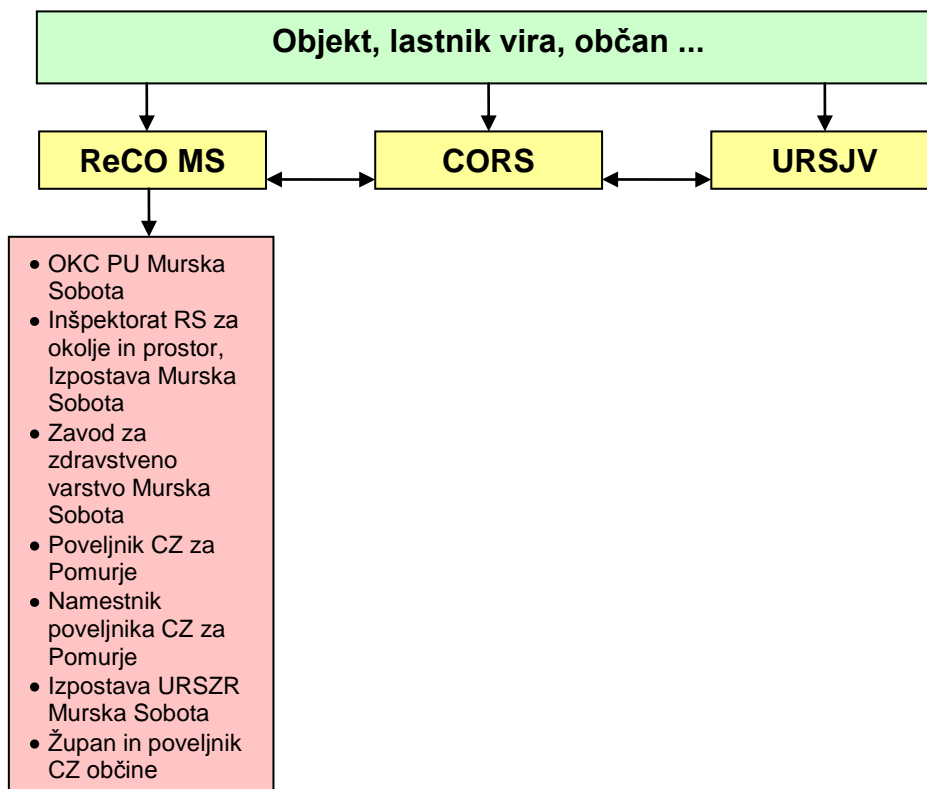

Slika 6: Obveščanje pristojnih organov ob drugih izrednih dogodkih v RS

P - 1	Podatki o poveljniku, namestniku poveljnika in članih štaba civilne zaščite
P - 15	Podatki o odgovornih osebah, ki se jih obvešča o nesreči
P - 53	Seznam odgovornih oseb za ZRP po občinah
D - 2	Načrt URSZR/izpostave/občine za zagotovitev prostorskih in drugih pogojev za delo poveljnika CZ in Štaba CZ RS/izpostave/občine
D - 22	Načrt dejavnosti

5.1.4 Obveščanje o jedrski ali radiološki nesreči v tujini

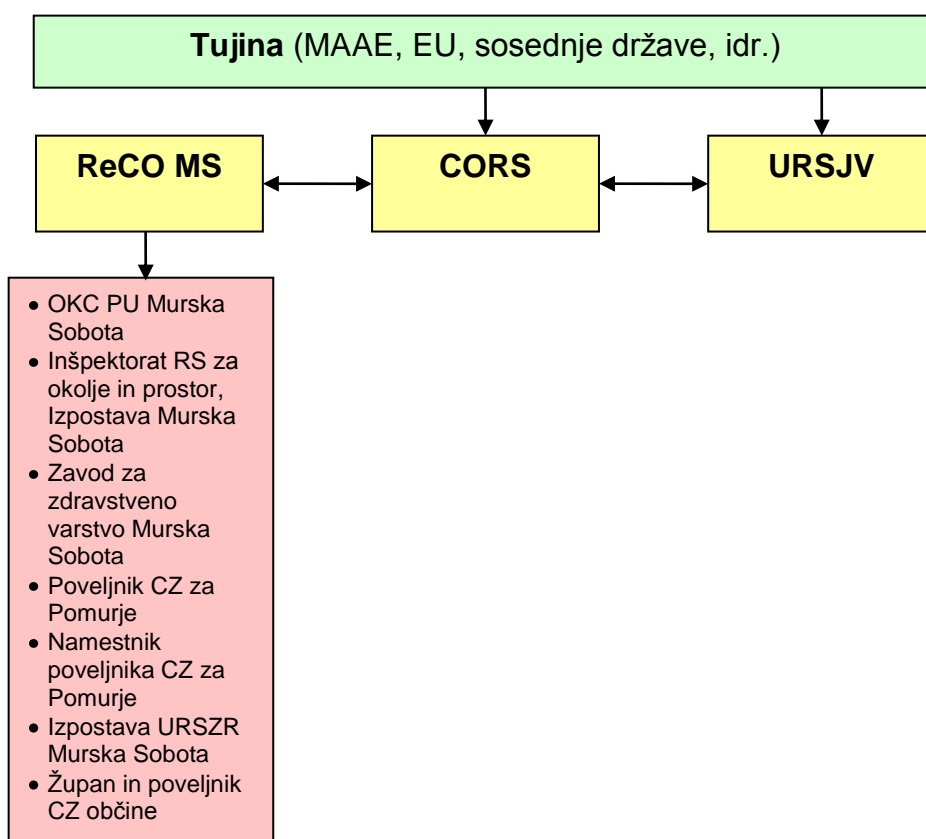

Slika 7: Obveščanje pristojnih organov ob izrednih dogodkih v tujini

Sporočilo o jedrski ali radiološki nesreči v tujini z možnostjo čez mejnih vplivov ter stopnji nevarnosti za Pomurje posreduje CORS. CORS tudi kasneje v skladu z nastalo situacijo obvešča ReCO MS, če regija sodeluje pri izvajanju posameznih zaščitnih ukrepov.

ReCO MS po prejemu obvestila preveri resničnost obvestila na enak način kot je opredeljeno za primer nesreče v NEK. Začetno obvestilo pošlje ReCO MS vsem po shemi obveščanja, ki je predvidena ob razglasitvi splošne nevarnosti zaradi nesreče v NEK, kasneje pa obvešča pristojne organe in odgovorne osebe, ki sodelujejo pri izvajanju posameznih zaščitnih ukrepov.

P - 1	Podatki o poveljniku, namestniku poveljnika in članih štaba civilne
-------	---------------------------------------------------------------------

	<i>zaščite</i>
<i>P - 15</i>	<i>Podatki o odgovornih osebah, ki se jih obvešča o nesreči</i>
<i>P - 53</i>	<i>Seznam odgovornih oseb za ZRP po občinah</i>
<i>D - 2</i>	<i>Načrt URSZR/izpostave/občine za zagotovitev prostorskih in drugih pogojev za delo poveljnika CZ in Štaba CZ RS/izpostave/občine</i>
<i>D - 22</i>	<i>Načrt dejavnosti</i>

5.2 Obveščanje splošne javnosti o jedrski ali radiološki nesreči

Za obveščanje javnosti o izvajanju nalog zaščite, reševanja in pomoči iz regijske pristojnosti, sta odgovorna poveljnik CZ za Pomurje in Izpostava URSZR Murska Sobota. Poveljnik CZ za Pomurje lahko za posredovanje obvestil pooblasti člana Štaba CZ za Pomurje, zadolženega za stike z javnostjo, ki obvešča širšo domačo javnost.

Informacijsko dejavnost na tem področju organizira in usklajuje Izpostava URSZR Murska Sobota.

V ta namen, skupaj s poveljnikom CZ za Pomurje:

- organizira in vodi tiskovno središče,
- organizira in vodi novinarske konference,
- pripravlja skupna sporočila za javnost,
- navezuje stike z redakcijami medijev in novinarji ter skrbi, da imajo na razpolago informativna in druga gradiva in da so jim dostopni informacijski viri,
- spremlja poročanje medijev.

Obvestila za javnost morajo vsebovati podatke, ki so strogo namenski glede na vidik nesreče. Podatki in informacije ne smejo biti vzrok za vznemirjanje občanov in povzročanje panike pri prebivalstvu.

Obvestila o vzrokih nesreče in povzročiteljih lahko posredujejo samo osebe s pooblastili za posredovanje obvestil, oziroma se objavljajo samo informacije o možnem sumu na vzrok nesreče.

Za obveščanje prebivalcev v lokalnih skupnostih med izvajanjem zaščite in reševanja so zadolžene občine. Občinski organi in službe, ki vodijo in izvajajo zaščito, reševanje in pomoč morajo čim prej vzpostaviti neposreden stik s prebivalstvom, da dosežejo ustrezno odzivanje na njihove odločitve. Potrebne podatke za sestavo informacij bosta občinam posredovala Štab CZ za Pomurje in Izpostava URSZR Murska Sobota. Sporočila za javnost si sledijo na vsake tri ure oziroma na vsakih 30 min. po večji spremembi.

Obveščanje javnosti ob nesrečah poteka v medijih, ki so po Zakonu o medijih (Ur. L. RS, št. 110/06 - UPB) dolžni na zahtevo državnih organov, javnih podjetij in zavodov brez odlašanja brezplačno objaviti nujno sporočilo v zvezi z resno ogroženostjo življenja, zdravja ali premoženja ljudi, kulturne in naravne dediščine ter varnosti države.

V takih primerih so za takojšnje posredovanje sporočil državnih oblasti za javnost pristojna:

- Televizija Slovenija - vsi programi,
- Radio Slovenija - vsi programi,
- Slovenska tiskovna agencija (STA) ter
- ostali elektronski mediji.

ReCO Murska Sobota izdaja dnevne in izredne informativne biltene, ki so pripravljene na podlagi sporočil za javnost na državni ravni in vsebujejo bolj podrobne informacije.

<i>P - 17</i>	<i>Seznam prejemnikov informativnega biltena</i>
<i>P - 18</i>	<i>Seznam medijev, ko bodo posredovala obvestila o izvedenem alarmiranju in napotke za izvajanje zaščitnih ukrepov</i>
<i>P - 50</i>	<i>Telefonska številka, na kateri lahko državljani dobijo informacije o nesreči</i>
<i>D - 2</i>	<i>Načrt URSZR/izpostave/občine za zagotovitev prostorskih in drugih pogojev za delo poveljnika CZ in Štaba CZ RS/izpostave/občine</i>
<i>D - 22</i>	<i>Načrt dejavnosti</i>

5.3. Obveščanje in alarmiranje ogroženih prebivalcev

Obveščanje prebivalcev na ogroženem območju mora biti usklajeno z obveščanjem splošne javnosti. Informacije ob jedrski ali radiološki nesreči bodo občanom posredovane preko osrednjih in lokalnih medijev in na druge krajevno običajne načine.

Ob razglašeni splošni nevarnosti v državi in ob uvedenih zaščitnih ukrepih na območju načrtovanja dolgoročnih zaščitnih ukrepov v regiji, lahko ReCO Murska Sobota obvesti prebivalce o preteči nevarnosti z alarmnim znakom in obvestilom v medijih o pričakovanih aktivnostih prebivalcev (po nalogu poveljnika CZ za Pomurje). Glede na razmere se prebivalce o uvedenih zaščitnih ukrepih lahko obvesti tudi na drug, krajevno običajen način.

Občine, ki niso vključene v sistem alarmiranja same prožijo sirene. ReCO Murska Sobota obvešča ob razglasitvi splošne nevarnosti odgovorne osebe v občinah, ki so zadolžene za proženje siren.

Alarmnemu znaku bo sledilo obvestilo o izvajanju zaščitnih ukrepov, ki jih bodo posredovali osrednji in lokalni mediji. Navodila prebivalcem, po alarmnem znaku so vnaprej pripravljena in so priloga tega načrta.

Občinski organi in službe, ki vodijo in izvajajo zaščito, reševanje in pomoč, morajo pravočasno vzpostaviti neposreden stik s prebivalstvom, da dosežejo ustrezno odzivanje na svoje odločitve. Potrebne podatke za sestavo informacij bo občinam poslal Štab CZ Pomurja preko ReCO Murska Sobota, kjer se bodo zbrali podatki pristojnih ustanov.

Informacije za prebivalstvo vsebujejo predvsem naslednje podatke o:

- posledicah nesreče,
- vplivih izrednega dogodka na prebivalstvo in okolje,
- pomoči, ki jo lahko pričakujejo,
- ukrepih za omilitev nesreče,
- izvajanju osebne in vzajemne zaščite in
- sodelovanju pri izvajanju zaščitnih ukrepov.

<i>P - 17</i>	<i>Seznam prejemnikov informativnega biltena</i>
<i>P - 18</i>	<i>Seznam medijev, ko bodo posredovala obvestila o izvedenem alarmiranju in napotke za izvajanje zaščitnih ukrepov</i>
<i>P - 50</i>	<i>Telefonska številka, na kateri lahko državljani dobijo informacije o nesreči</i>
<i>D - 2</i>	<i>Načrt URSZR/izpostave/občine za zagotovitev prostorskih in drugih pogojev za delo poveljnika CZ in Štaba CZ RS/izpostave/občine</i>
<i>D - 22</i>	<i>Načrt dejavnosti</i>
<i>D - 219</i>	<i>Kako bi ravnali v primeru jedrske nesreče- knjižica NEK za prebivalce</i>

5.3.1 Obveščanje in alarmiranje ogroženih prebivalcev ob drugih jedrskih ali radioloških nesrečah

Ob preteči nevarnosti izpusta radioaktivnih snovi, ki bi lahko ogrozil prebivalstvo v Pomurju, ReCO MS sproži alarmni znak za neposredno nevarnost po nalogu poveljnika CZ RS. Sledilo mu bo navodilo o izvajanju zaščitnih ukrepov, ki ga bodo posredovali osrednji in lokalni mediji.

Navodila ogroženim prebivalcem glede zaščitnih ukrepov so odvisna od nevarnosti. Predlog zaščitnih ukrepov pripravi URSJV, odredi pa poveljnik CZ RS.

5.4 Obveščanje dežel in županij sosednjih držav

Za obveščanje in izmenjavo podatkov s sosednjimi državami se ravna v skladu z navodilom za obveščanje o naravnih in drugih nesrečah ter v skladu s sklenjenimi meddržavnimi sporazumi o sodelovanju na področju varstva pred naravnimi in drugimi nesrečami.

Na podlagi dogovora stalne slovensko-madžarske mešane komisije za izvajanje sporazuma o sodelovanju pri varstvu pred naravnimi in drugimi nesrečami ter na podlagi dogovorov meddržavnih mešanih komisij Republike Slovenije, Republike Avstrije in Republike Hrvaške za izvajanje sporazuma o sodelovanju pri varstvu pred naravnimi in drugimi nesrečami, se o nevarnosti jedrske ali radiološke nesreče, obveščajo obmejna madžarska županija Železno in Zala, hrvaška županija Medžimursko ter avstrijski deželi Gradiščanska in Štajerska.

Obveščanje obmejnih županij in dežel sosednjih držav poteka preko ReCO Murska Sobota, kateri posreduje sporočila (e-sporočila, telefaks idr.) kontaktnim organom in službam sosednjih županij in dežel.

To obveščanje ne nadomešča obveščanja, ki je v pristojnosti države.

<i>P - 16</i>	<i>Pregled kontaktnih organov drugih držav in mednarodnih organizacij, dežel in županij sosednjih držav</i>
<i>D - 18</i>	<i>Vzorec obrazca za obveščanje dežel in županij sosednjih držav</i>

6 AKTIVIRANJE SIL IN SREDSTEV

Po prejemu obvestila o nevarnosti posledic jedrske nesreče na določenem območju pomurske regije, poveljnik CZ za Pomurje prouči situacijo in na podlagi stanja in napovedi za naprej sprejme odločitev o pripravljenosti in aktiviranju:

- regijskih organov vodenja in strokovnih služb, ki so pristojna za operativno, strokovno vodenje zaščite, reševanja in pomoči,
- regijskih sil in sredstev za zaščito reševanje in pomoč.

6.1 Aktiviranje regijskih sil za zaščito, reševanje in pomoč

Aktiviranje obsega postopke in aktivnosti, s katerimi se sile za zaščito, reševanje in pomoč vpokličejo in organizirajo vključno za izvajanje zaščite, reševanja in pomoči. O pripravljenosti in aktiviranju regijskih enot in služb CZ odloča poveljnik CZ za Pomurje.

Poveljnik CZ za Pomurje na podlagi presoje lahko dredi tudi stanje pripravljenosti določenih regijskih sil za zaščito, reševanje in pomoč. O pripravljenosti in aktiviranju sil za ZRP iz drugih regij odloča na podlagi zahtev in predlogov poveljnika CZ za Pomurje poveljnik CZ RS.

Glede na oceno stanja nesreče se lahko aktivirajo samo določene nižje enote (ekipa, oddelek) omenjenih enot.

Pozivanje regijskih pripadnikov CZ in drugih sil za zaščito, reševanje in pomoč izvaja Izpostava URSZR Murska sobota, ki urejajo tudi vse zadeve v zvezi z nadomestili plač in povračili stroškov, ki jih imajo pripadniki pri opravljanju dolžnosti v CZ oziroma pri zaščiti in reševanju.

Regijske sile za zaščito, reševanje in pomoč, ki odidejo na prizadeto območje, se zberejo na svojih zbirališčih in se napotijo v regijski logistični center, kjer se jim na podlagi zahtev občin prizadetega območja določi delovišče in izda delovni nalog.

Načini in postopki aktiviranja sil in sredstev za zaščito, reševanje in pomoč v pomurski regiji so opredeljeni v dodatku D – 64 Načrt aktiviranja regijskih sil in sredstev za zaščito, reševanje in pomoč po katerem se v tem primeru tudi izvajajo postopki aktiviranja.

Ob jedrski nesreči v tujini odloča o aktiviranju regijskih in občinskih sil poveljnik CZ RS v sodelovanju s poveljnikom CZ za Pomurje in poveljniki CZ občin.

Potrebne sile se aktivirajo, če je potrebno glede na pričakovane posledice nesreče izvajati ukrepe in naloge zaščite, reševanja in pomoči na celotnem območju ali delu območja Slovenije.

D – 14	Vzorec odredbe o aktiviranju sil in sredstev za ZRP
D - 15	Vzorec delovnega naloga

6.1.1 Aktiviranje organov in njihovih strokovnih služb ob nesreči v NEK

Glede na to, da aktiviranje pristojnih organov in služb ob jedrski nesreči v NEK poteka glede na razglašeno stopnjo nevarnosti v NEK, takoj po prejemu obvestila o razglasitvi 3. stopnje nevarnosti, ReCO MS aktivira oziroma skliče organe, ki so pristojni za operativno in strokovno vodenje zaščite, reševanja in pomoči:

- Poveljnik CZ za Pomurje
- Namestnik poveljnika CZ za Pomurje
- Odgovorni delavci Izpostave URSZR Murska Sobota
- Poveljniki CZ občin in župani.

Na podlagi presoje situacije lahko Poveljnik CZ za Pomurje aktivira oziroma skliče tudi druge sile za ZRP in prav tako odredi stanje pripravljenosti določenih sil za ZRP.

6.1.2 Aktiviranje organov in njihovih strokovnih služb ob drugih jedrskih ali radioloških nesrečah

Ob radiološki nesreči ali jedrski ali radiološki nesreči v tujini se na ravni pomurske regije in po posvetu z URSJV aktivirajo:

- policija,
- pristojne gasilske enote širšega pomena ali gasilske enote.

Po posvetu z URSJV poveljnik CZ RS odloči o aktiviranju državnih, regijskih in občinskih sil za ZRP. Potrebne sile se aktivirajo glede na pričakovane posledice nesreče, predvidene ukrepe ali naloge ZRP na celotnem območju ali delu območja RS.

D – 14

Vzorec odredbe o aktiviranju sil in sredstev za ZRP

6.2 Aktiviranje sredstev pomoči

Na zahtevo Poveljnika CZ za Pomurje in vodij intervencijskih enot in služb na območju Pomurja, Poveljnik CZ RS presodi potrebe po materialnih in finančnih sredstvih.

O uporabi materialnih sredstev iz državnih blagovnih rezerv za pomoč prizadetim ob jedrski ali radiološki nesreči odloča Vlada RS, na predlog poveljnika CZ RS ali njegovega namestnika. O uporabi sredstev iz rezerv za primer naravnih in drugih nesreč pa odloča poveljnik CZ RS ali njegov namestnik oziroma generalni direktor URSZR.

Materialna pomoč države obsega:

- posredovanje pri zagotavljanju specialne opreme, ki je na mestu nesreče ni mogoče dobiti,
- pomoč v zaščitni in reševalni opremi,
- pomoč v finančnih sredstvih,

- pomoč v hrani, pitni vodi, zdravilih, obleki, obutvi ipd,
- pomoč v krmi in pri oskrbi živine ter
- pomoč pri začasni nastanitvi prebivalcev.

URSZR izda sklep o aktiviranju potrebnih materialnih in finančnih sredstev, uredi vse potrebno glede priprav ter prevoza na mesto nesreče in razporeditev sredstev in finančne pomoči. Po končanem delu z zahtevanimi poročili spremlja porabo sredstev in finančne pomoči.

Izpostava URSZR Murska Sobota in Štab CZ za Pomurje sodelujeta pri zbiranju potreb po materialnih in finančnih sredstvih na podlagi prošenj za pomoč iz prizadetih občin ter pri organizaciji razdelitve pomoči na prizadeta območja.

<i>P - 6</i>	<i>Pregled osebne in skupne opreme ter sredstev pripadnikov enot za zaščito, reševanje in pomoč</i>
<i>P - 8</i>	<i>Pregled materialnih sredstev iz državnih rezerv za primer naravnih in drugih nesreč</i>
<i>D - 3</i>	<i>Načrt organizacije in delovanja državnega/regijskega logističnega centra ter prevzema in razdelitve mednarodne pomoči na letališčih</i>

7 UPRAVLJANJE IN VODENJE

7.1 Organi in njihove naloge

Vodenje sil za zaščito, reševanje in pomoč je urejeno z Zakonom o varstvu pred naravnimi in drugimi nesrečami. Po tem zakonu se varstvo pred naravnimi in drugimi nesrečami organizira in izvaja kot enoten sistem na lokalni, regionalni in državni ravni.

Organi in njihove naloge na regijski ravni:

➤ Izpostava Uprave RS za zaščito in reševanje Murska Sobota

- opravlja upravne in strokovne naloge zaščite, reševanja in pomoči iz svoje pristojnosti,
- organizira komunikacijski sistem za delovanje državnih (regijskih) sil za zaščito, reševanje in pomoč,
- zagotavlja pogoje za delo poveljnika CZ za Pomurje in Štaba CZ za Pomurje,
- zagotavlja logistično podporo pri delovanju državnih (regijskih) sil za zaščito, reševanje in pomoč,
- pomaga pri vodenju zaščite, reševanja in pomoči ter pri odpravljanju posledic,
- zbira, obdeluje in posreduje podatke o nesrečah in drugih dogodkih
- operativno ureja pomoč s strani državnega nivoja,
- operativno ureja pomoč obmejnih županij in dežel sosednjih držav v silah in sredstvih za zaščito, reševanje in pomoč ter
- opravlja druge naloge iz svoje pristojnosti.

D - 2	Načrt URSZR/izpostave/občine za zagotovitev prostorskih in drugih pogojev za delo poveljnika CZ in Štaba CZ RS/izpostave/občine
D - 22	Načrt dejavnosti

➤ Poveljnik CZ za Pomurje

- operativno-strokovno vodi dejavnost CZ in drugih sil za zaščito, reševanje in pomoč iz regijske pristojnosti,
- usklajuje operativne ukrepe in dejavnosti služb in organov ministrstev ter drugih državnih organov na regijskem nivoju,
- daje mnenja in predloge v zvezi z zaščito, reševanjem, pomočjo ter odpravljanjem posledic nesreče,
- usmerja dejavnost za zaščito, reševanje in pomoč ,
- predlaga in odreja zaščitne ukrepe,
- odloča o aktiviranju sil za zaščito, reševanje in pomoč,
- vodi regijske sile za zaščito reševanje in pomoč,
- določa vodjo intervencije
- zahteva pomoč s strani državnega nivoja
- operativno ureja pomoč iz obmejnih županij in dežel sosednjih držav v silah in sredstvih za zaščito, reševanje in pomoč,

- obvešča poveljnika CZ RS o posledicah in stanju na prizadetem območju
- nadzoruje izvajanje nalog - spremlja stanje za prizadetem območju
- usmerja dejavnost za zagotavljanje osnovnih pogojev za življenje na prizadetem območju
- vodi pripravo končnega poročila o nesreči in ga predlaga v sprejem Štabu CZ RS ter
- opravlja druge naloge iz svoje pristojnosti.

➤ **Štab Civilne zaščite za Pomurje**

Organizira ob nesreči naslednje delovne procese:

- operativno načrtovanje,
- organiziranje in izvajanje reševalnih intervencij iz regijske pristojnosti,
- zagotavlja informacijsko podporo,
- zagotavljanje logistične podpore regijskim silam za zaščito, reševanje in pomoč,
- nudenje strokovne pomoči pri vodenju nalog zaščite, reševanja in pomoči poveljniku CZ za Pomurje,
- nudenje pomoči občinskim organom vodenja ter občinskim silam zaščite, reševanja in pomoči,
- opravljanje administrativnih in finančnih zadev,
- spremljanje izvajanja posameznih dejavnosti zaščite, reševanja in pomoči ter
- druge naloge iz svoje pristojnosti.

➤ **Ministrstva**

Pristojnosti posameznih ministrstev za opravljanje nalog, ki so pomembne za odpravljanje posledic jedrske ali radiološke nesreče so opredeljene v načrtih dejavnosti posameznih ministrstev oz. njihovih izpostav v pomurski regiji. Načrti dejavnosti ministrstev in njihovih regijskih izpostav se nahajajo v mapi **Dodatki k regijskim načrtom zaščite in reševanja**.

D - 22	Načrt dejavnosti
--------	------------------

➤ **Policijska uprava Murska Sobota**

- varuje življenje, osebno varnost in premoženje ljudi ter vzdržuje javni red na območju, ki ga je prizadela jedrska nesreča,
- zavaruje ogroženo območje,
- preprečuje, odkriva in preiskuje kazniva dejanja in prekrške, odkriva in prijema storilce kaznivih dejanj in prekrškov, druge iskane osebe ter jih izroča pristojnim organom,
- nadzira in ureja promet v skladu s stanjem prometne infrastrukture in omogoča interveniranje silam za zaščito, reševanje in pomoč,

- varuje državno mejo in izvaja mejni nadzor ter policijske naloge v zvezi s tujci v skladu z razmerami,
- z letalsko enoto policije sodeluje pri opravljanju policijskih, humanitarnih, oskrbovalnih, izvidovalnih in drugih nalog, pomembnih za zaščito, reševanje in pomoč ob jedrski nesreči,
- sodeluje pri identifikaciji žrtev,
- sodeluje z drugimi organizacijskimi enotami ministrstva ter drugimi državnimi organi, zlasti še s centri za obveščanje,
- sodeluje s policijami drugih držav in
- opravlja druge naloge iz svoje pristojnosti.

D - 22

Načrt dejavnosti

➤ **Nevladne organizacije**

Rdeči križ Slovenije - območna združenja RK, Slovenska Karitas, občinske gasilske zveze, prostovoljna gasilska društva, kinologi, potapljači, taborniki, skavti ter druge nevladne organizacije, katerih dejavnost je pomembna za zaščito, reševanja in pomoč izvajajo naloge iz svoje pristojnosti. Vključujejo se v skupne akcije zaščite, reševanja in pomoči na podlagi odločitve poveljnika CZ za Pomurje.

➤ **Občine**

- izdelajo dele načrta zaščite in reševanja ob jedrski ali radiološki nesreči,
- izvajajo naloge določene v Pravilniku o uporabi tablet kalijevega jodida (Uradni list RS št. 59/2010) in
- izvajajo druge naloge iz tega načrta in iz svoje pristojnosti.

7.2 Operativno vodenje

Operativno strokovno vodenje sil za ZRP izvajajo poveljniki CZ ob pomoči štabov CZ, vodje intervencij in vodje reševalnih enot.

Dejavnosti za zaščito, reševanje in pomoč v Pomurski regiji operativno vodi poveljnik CZ za Pomurje s štabom CZ, na območjih občin pa poveljniki CZ občin s pomočjo štabov CZ občin.

Štab CZ za Pomurje mora ob nesreči čim prej vzpostaviti pregled nad stanjem na prizadetem območju, oceniti predvideni razvoj situacije, zagotoviti takojšnje ukrepanje z zagotovitvijo nujne pomoči, nato pa se osredotočiti na izdelavo strategije ukrepanja do zagotovitve osnovnih pogojev za življenje, ki zajema določitev prednostnih nalog, človeške in materialne vire, operativne rešitve izvedbe zahtevnejših nalog ter nosilce koordinacije.

V primeru, da občina ne razpolaga z ustreznimi silami, poveljnik CZ prizadete občine, skladno z načelom postopnosti, zaprosi za pomoč v silah in sredstvih za zaščito, reševanje in pomoč poveljnika CZ za Pomurje, ta pa glede na potrebe, poveljnika CZ RS.

Logistično podporo tem silam, ki obsega zagotavljanje zvez, opreme, materialov, transporta, informacijske podpore, prehrane, zdravstvenega in drugega varstva, zagotavlja Štab CZ za Pomurje s službo za podporo in logističnim centrom v sodelovanju z Izpostavo URSZR Murska Sobota.

Štab CZ za Pomurje ob jedrski ali radiološki nesreči organizira svoje delo na sedežu Izpostave URSZR Murska Sobota, Cankarjeva 75, Murska Sobota. Če je zaradi posledic jedrske ali radiološke nesreče ali zaradi drugih razlogov onemogočeno delo Štaba CZ za Pomurje, se ta preseli na rezervno lokacijo.

Izpostava URSZR Murska Sobota pripravi vse potrebno za nemoteno delo poveljnika CZ za Pomurje in Štaba CZ za Pomurje, kakor tudi nemoteno delo regijskega logističnega centra.

Ob naravni ali drugi nesreči pristojni poveljnik CZ oziroma vodja intervencije zagotavlja, operaterjem sistema javne stacionarne in mobilne telefonije, dostope do komunikacijskih objektov, ki so v okvari na območjih nesreče (intervencije), do odprave napak in ponovne vzpostavitve delovanja.

<i>D - 2</i>	<i>Načrt URSZR/izpostave/občine za zagotovitev prostorskih in drugih pogojev za delo poveljnika CZ in Štaba CZ RS/izpostave/občine</i>
<i>D - 22</i>	<i>Načrt dejavnosti</i>

7.2.1 Operativno vodenje ob jedrski nesreči v NEK

Operativno vodenje na ravni pomurske regije se prične ob splošni nevarnosti (stopnja 3), ko je prizadeta tudi Pomurska regija. Operativno vodenje je v rokah poveljnika CZ za Pomurje, ki:

- vodi in usklajuje delovanje sil za ZRP v Pomurju,
- zagotavlja logistično podporo silam za ZRP,
- nadzoruje izvajanje zaščitnih ukrepov.

7.2.2 Operativno vodenje ob drugih jedrskih ali radioloških nesrečah

Ob drugi jedrski ali radiološki nesreči, ki zahteva takojšnje ukrepanje, intervencijo vodi dežurni inšpektor URSJV do prihoda gasilcev (pristojna gasilska enota širšega pomena), ki nato prevzamejo vodenje. Dežurni inšpektor URSJV svetuje vodji intervencije.

Če je potrebno aktivirati regijski načrt (glej 3.2), vodenje prevzame poveljnik CZ za Pomurje v sodelovanju z URSJV.

7.3 Organizacija zvez

Pri prenosu podatkov in komuniciranju se načeloma uporablja vsa razpoložljiva telekomunikacijska in informacijska infrastruktura, ki temelji na različnih medsebojno povezanih omrežjih. Prenos podatkov in komuniciranje med organi vodenja, reševalnimi službami in drugimi izvajalci zaščite, reševanja in pomoči poteka po:

- javnih telekomunikacijskih zvezah,
- sistemu radijskih zvez ZARE,
- sistemu radijskih zvez ZARE +,
- informacijsko-komunikacijskem omrežju INTERNET oz. INTRANET
- internih telekomunikacijskih zvezah, ki so lahko analogne oz. digitalne,
- funkcionalnih zvezah posameznih gospodarskih in drugih sistemov,
- zveze radioamaterjev.

7.3.1 Sistem zvez ZA-RE

Pri neposrednem vodenju akcij zaščite, reševanja in pomoči se uporabljata sistem radijskih zvez zaščite in reševanja (ZA-RE) ter sistem osebnega klica. Sistem zvez ZA-RE se obvezno uporablja pri operativnem vodenju intervencij ter drugih zaščitnih in reševalnih akcijah.

Telekomunikacijsko središče tega sistema je ReCO Murska Sobota, do katerega se uporabniki lahko povezujejo le z uporabo repetitorjev na kanalih 04 Lendava in 13 Pečarovci in preko katerih se zagotavlja povezovanje uporabnikov v javne in zasebne funkcionalne telekomunikacijske sisteme. Uporabljajo ga tako organi vodenja zaščite, reševanja in pomoči, enote in službe Civilne zaščite, gasilci, potapljači, upravni organi s področja varstva pred naravnimi in drugimi nesrečami ter ostale službe in organizacije, ki so vključene v sistem zaščite in reševanja.

7.3.1.1 Uporaba mobilnih repetitorskih postaj ZA-RE

Mobilna repetitorska postaja se uporablja za nadomestilo izpadlih repetitorskih postaj radijske mreže sistema zvez ZA-RE ali za izboljšanje delovanja omenjene mreže v primeru lokacije s slabšo pokritostjo z radijskim signalom ZA-RE ali potrebe po dodatnem repetitorju zaradi povečanega radijskega prometa oziroma zahteve zaradi organizacije prometa radijskih zvez ZA-RE ob jedrski ali radiološki nesreči.

Ob morebitnem izpadu repetitorja, se posreduje CORS zahteva po postavitvi mobilnega repetitorja.

Za neposredno vodenje intervencije na terenu se uporabljajo simpleksni kanali, ki jih dodeli ReCO Murska Sobota.

V primeru, da so naloge zaščite, reševanja in pomoči vključeni tudi zrakoplovi Slovenske vojske in Slovenske policije se za medsebojno komuniciranje uporabljajo

33. ali 34. kanal radijskih zvez ZARE in Klicni znak radijskega prometa sistema ZARE Letalske policijske enote oziroma radijski imenik 15. Brigade VL.

Organi vodenja na državnem in regijskem nivoju ter službe NMP uporabljajo tudi sistem radijskih zvez ZARE+.

Radijske zveze sistema zvez ZARE in ZARE+ se uporabljajo v skladu z navodilom za uporabo radijskih zvez ZARE.

7.3.2.2 Podsystem osebne klica

V sistemu zvez ZA-RE deluje tudi podsystem osebne klica (pozivniki oziroma pagerji). Ta omogoča pošiljanje pisnih sporočil imetnikom sprejemnikov osebne klica. Sporočila pošilja ReCO Murska Sobota.

<i>P - 19</i>	<i>Radijski imenik sistema zvez ZARE, ZARE+</i>
<i>D - 4</i>	<i>Načrt zagotavljanja zvez ob nesreči</i>
<i>D - 22</i>	<i>Načrt dejavnosti</i>

8 MONITORING RADIOAKTIVNOSTI

8.1 Redni monitoring

Redni monitoring radioaktivnosti v okolju poteka na širšem ozemlju države in v neposredni okolici jedrskih in sevalnih objektov v skladu z letnimi programi. Namen monitoringa je spremljanje ravni naravnega sevanja in radioaktivne kontaminacije v okolju, takojšnje opozarjanje ob ugotovljenih povišanih vrednostih ter ocena doze referenčnih skupin prebivalstva. V primeru izrednega dogodka redni monitoring takoj preide v izredni monitoring.

8.2 Izredni monitoring

Izredni monitoring radioaktivnosti okolja je zasnovan na programih rednega monitoringa in se ob izrednem dogodku izvaja v povečanem obsegu, tako glede pogostosti vzorčevanja kot merjenja vzorcev, pa tudi glede povečanega števila lokacij. Namen izrednega monitoringa je zagotavljati podatke:

- da se omogoči izračun doz prebivalstva in s tem tudi osnove za priporočanje zaščitnih ukrepov, preklic ukrepov, sanacijo itd.,
- za oceno doz intervencijskega osebja pri izvajanju aktivnosti v kontaminiranih območjih in
- za oceno radioaktivne kontaminacije okolja.

Podatki izrednega monitoringa so naslednji:

- hitrost doze v okolju in ocena prejete doze v določenem obdobju,
- koncentracija radionuklidov v zraku,
- površinska kontaminacija tal in radioaktivnost padavin,
- kontaminacija vode, hrane in krme.

Izredni monitoring radioaktivnosti koordinira URSJV. Funkcionalno shemo izrednega monitoringa podaja Slika 8.

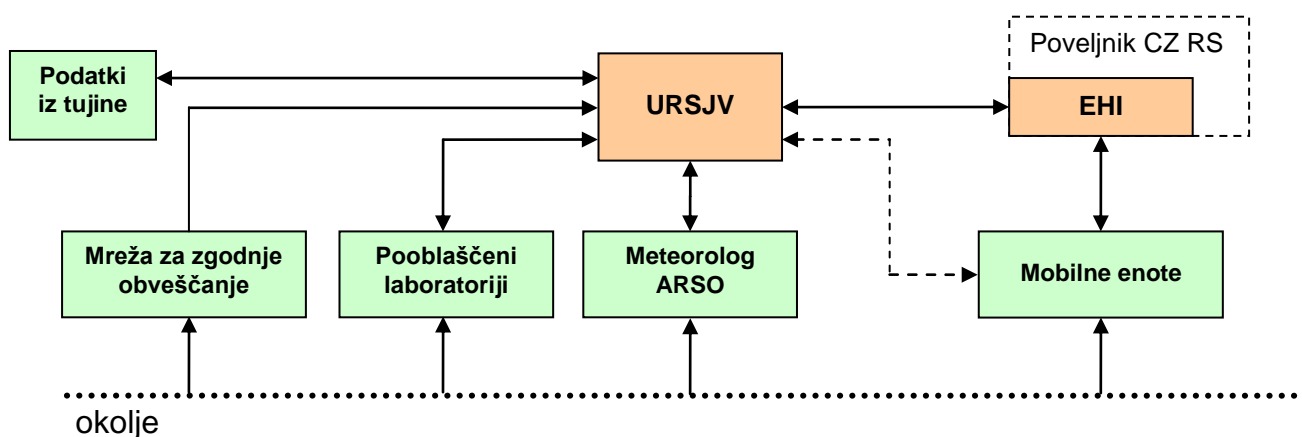

Slika 8: Izredni monitoring radioaktivnosti

Mreža za zgodnje obveščanje omogoča takojšnje rezultate meritev iz samodejnih merilnikov v okolju in zagotavlja osnovne podatke, ki jih za oceno doz potrebuje URSJV.

Mobilne enote izvajajo meritve na terenu. Njihovo delo usmerja URSJV, operativno pa jih vodi EHI. Naročilo in rezultati meritev grede preko EHI ali tudi neposredno, če je to tehnično mogoče.

Laboratorijske meritve izvajajo pooblaščen laboratoriji.

Slovenija je vključena tudi v bilateralno (Avstrija, Hrvaška, Madžarska) in širšo mednarodno izmenjavo radioloških podatkov (EU, IAEA).

Z meritvami sevanja in kontaminacije na državnih mejah je okrepljen nadzor oseb in blaga.

Meteorolog ARSO, podporni član Skupine za oceno doz pri URSJV, zagotavlja interpretacijo meteoroloških podatkov in rezultatov meteoroloških modelov ter po potrebi tudi komunicira s specializiranimi meteorološkimi centri (RSMC Bracknell oziroma RSMC Toulouse), ki delujeta pod okriljem Svetovne meteorološke organizacije (WMO Environmental Emergency Response).

V primeru jedrske ali radiološke nesreče v tujini je potrebno vzpostaviti monitoring radioaktivnosti tudi na državni meji, kar z meritvami kontaminacije oseb in blaga izvajajo enote CZ za RKB, zmogljivosti ELME, ZVD in bataljon JRKBO SV.

8.2.1 Mreža za zgodnje obveščanje

Mreža za zgodnje obveščanje (MZO) je samodejni merilni sistem, sestavljen iz stacionarnih merilnikov sevanja nameščenih po vsej RS, ki zbira podatke na enem mestu (URSJV). Namenjen je takojšnjemu zaznavanju povečanih ravni sevanja v okolju. Podatki MZO so dosegljivi tudi na spletni strani www.radioaktivnost.si. V pomurski regiji imamo 4 merilne sisteme za zgodnje obveščanje sevanja in sicer v:

- Murski Soboti,
- Gornji Radgoni,
- Lendavi in
- Radencih.

8.2.2 Mobilne enote

Mobilne enote se glede na sposobnost izvajanja meritev sevanja ločijo na:

- specializirane mobilne enote:
 - Ekološki laboratorij z mobilno enoto (ELME), Institut "Jožef Stefan", Ljubljana,
 - Mobilna enota ZVD, Zavod za varstvo pri delu d.d., Ljubljana,
 - Mobilni radiološki laboratorij SV,
 - Mobilna enota za meteorologijo in hidrologijo (MEMH),
 - Mobilna enota NEK,

- ostale mobilne enote:
 - enote CZ za RKB izvidovanje.

Mobilne enote aktivira CORS na predlog URSJV. Njihovo delo usmerja URSJV, razen enote NEK, glede na potrebne meritve, operativno pa jih vodi Enota za hitre reševalne intervencije (EHI), razen enote NEK. Poveljstvo EHI zagotovi tudi prenos podatkov meritev s terena do URSJV in poveljnika CZ RS. Zaradi učinkovitosti in točnosti se po potrebi, in če je tehnično mogoče, vzpostavi tudi neposredna komunikacija med URSJV in mobilnimi enotami.

Podatki izrednega monitoringa radioaktivnosti so na voljo preko MKSID vsem izvajalcem ukrepov in nalog.

Na ravni regije je za izvajanje nadzora radioaktivnosti ustanovljen Oddelek za RKB izvidovanje. Oddelek za RKB izvidovanje skrbi za merjenje doznih obremenitev intervencijskih delavcev, ki niso poklicni delavci z viri ionizirajočega sevanja. Poleg tega skrbi za označevanje kontaminiranega območja in odvzemanje vzorcev.

V primeru potrebe se lahko zaprosi za pomoč specializirane mobilne enote.

P - 56

Seznam pripadnikov regijske enote za RKB dekontaminacijo

8.2.3 Pooblaščen laboratoriji za meritve radioaktivnosti

Meritve radioaktivnosti vzorcev opravljajo pooblaščen in akreditirani laboratoriji na IJS in na ZVD, ki imajo poleg rednih meritev radioaktivnosti tudi sposobnost za takojšnje merjenje povečanega števila vzorcev, za merjenje vzorcev višjih aktivnosti in so tudi takoj pripravljene za meritve različnih radioizotopov.

9 UKREPI IN NALOGE ZAŠČITE, REŠEVANJA IN POMOČI

9.1 Zaščitni ukrepi

Zaščitni ukrepi so ukrepi preprečevanja ali zmanjšanja izpostavljenosti posameznikov virom sevanja. Osnova za določitev zaščitnih ukrepov ob jedrski ali radiološki nesreči so intervencijski nivoji. Posamezne zaščitne ukrepe na regijski ravni odredi poveljnik CZ za Pomurje v soglasju s poveljnikom CZ RS, predlaga pa jih URSJV.

Zaščitne ukrepe lahko predlaga poveljniku CZ RS tudi povzročitelj.

V primeru izrednega dogodka v NEK, mora NEK predlagati takojšnje zaščitne ukrepe, ki jih usklajuje z URSJV.

9.1.1 Vrste zaščitnih ukrepov

Glede na hitrost ukrepanja so zaščitni ukrepi takojšnji, prehrambeni in dolgoročni.

9.1.1.1 Takojšnji zaščitnimi ukrepi

Namen takojšnjih zaščitnih ukrepov je preprečiti deterministične učinke sevanja, zato jih je treba izvesti čim prej po začetku jedrske ali radiološke nesreče.

Ob jedrski nesreči v NEK in radiološki nesreči se na regijski ravni pričakuje najprej uvedbo naslednjih ukrepov:

- a) zaklanjanje,
- b) zaužitje tablet kalijevega jodida,
- c) evakuacija,
- d) sprejem in oskrba evakuiranih prebivalcev.

- za ostale dogodke pa naslednje:

- e) omejitev sevanja in kontaminacije (zavarovanje območja),
- f) uporaba osebnih zaščitnih sredstev

- ter za obe vrsti dogodkov:

- g) nadzor območja.

a) Zaklanjanje

Zaklanjanje je zadrževanje ljudi in živali v zaprtih prostorih ob izrednem dogodku, da se izognejo dozam zaradi zunanje obsevanosti in vnosa. Zaprti prostor je lahko zaklonišče in tudi običajna zgradba z zaprtimi okni in izklopljeno ventilacijo. Zaklanjanje traja do 24 ur.

Prebivalci se zaklonijo v notranje prostore stavb, zaklonišč ali zaklonilnike, pri čemer je potrebno upoštevati, da določena vrsta zaklanjanja omogoča različno raven zaščite pred vplivi ionizirajočega sevanja.

Na območju Pomurja bi se ta ukrep izvajal le v primerih, ko bi meritve v okolju pokazale, da je potrebno izvesti ukrep. Ukrep se razglasi preko sredstev javnega obveščanja.

P - 3	<i>Pregled sil za zaščito, reševanje in pomoč</i>
-------	---------------------------------------------------

b) Zaužitje tablet kalijevega jodida

Zaužitje tablet kalijevega jodida oziroma jodna profilaksa je zaužitje stabilnega joda pred nastankom jedrske ali radiološke nesreče ali tik ob njenem nastanku z namenom zaščititi ščitnico pred obsevanjem zaradi kopičenja radioaktivnega joda.

Za primer jedrske nesreče v NEK se za vse prebivalce Pomurja tablete kalijevega jodida hranijo v Splošni bolnišnici Murska Sobota in se razdelijo glede na potrebo izvajanja jodne profilakse.

Razdelitev tablet kalijevega jodida izvedejo občine (na ustrezen oziroma krajevno običajen način). Poleg občinske uprave razdelitev opravijo sile za ZRP občin.

Tablete kalijevega jodida občine lahko razdelijo na naslednje načine:

- po vzoru izvedbe volitev (uporabijo se volišča, obvestijo prebivalce, da dvignejo tablete na pristojnem volišču),
- preko PGD (občine razdelijo tablete zakonitim zastopnikom PGD, obvestijo prebivalce, da dvignejo tablete na sedežu pristojnega PGD),
- preko sedežev krajevnih skupnosti.

Vse občine izdelajo načrte razdelitve tablet kalijevega jodida ob nesreči.

c) Evakuacija

Evakuacija je umik ljudi z ogroženega območja. Na območjih, kjer je evakuacija odrejena, se morajo prebivalci preseliti v določen kraj v času in na način, kot je določi župan občine oz. pristojni poveljnik CZ na predlog vodje intervencije. Evakuacijo izvajamo le v primeru radiološke nesreče, ko pride do izpusta radioaktivnih snovi v zrak oz. na podlagi meritev na terenu, če gre za kontaminacijo tal. (npr. izlitje radioaktivne tekočine).

Evakuacija se izvaja praviloma lastnimi (osebnimi) vozili. Prevozna sredstva za posebne kategorije prebivalstva priskrbijo pristojne ustanove.

d) Sprejem in oskrba prebivalcev

Za nastanitev evakuiranih prebivalcev z ogroženih območij poskrbi prizadeta občina, ki tudi izvede evakuacijo. Nastanitev evakuiranih prebivalcev z ogroženih območij občine je možna na neogroženih območjih v zaledju občin in se izvaja po načrtih občin.

Nastanitev se izvede v primerne objekte, kjer so zagotovljeni osnovni pogoji za življenje (ogrevanje, voda, elektrika, sanitarije). V ta namen se običajno uporabijo športni objekti (dvorane), šolske telovadnice, počitniške zmogljivosti izven sezone in drugi za to primerni objekti.

e) Omejitev sevanja in kontaminacije (zavarovanje območja)

Ukrep izvajamo predvsem pri radioloških nesrečah, kjer se ustrezno veliko območje okrog vira sevanja fizično zavaruje. Na ta način se onemogoči dostop ljudem oziroma živalim ter tako prepreči nezgodno obsevanost in širjenje morebitne kontaminacije. Ukrep izvaja policija oz. gasilci (prvenstveno tisti, ki prvi prispe na kraj dogodka).

f) Uporaba osebnih zaščitnih sredstev

Za zaščito pred vdihavanjem kontaminiranih prašnih delcev v zraku uporabljamo različno respiratorno zaščito. Za zaščito pred kontaminacijo kože in oblačil uporabljamo gumijaste rokavice in ogrinjala.

g) Nadzor območja

Območja, kjer se izvajajo zaščitni ukrepi, nadzira policija, ki kontrolira tudi dostope in izhode ljudi s teh območij na nadzornih točkah.

9.1.1.2 Prehrambeni zaščitnimi ukrepi

S prehrabnimi zaščitnimi ukrepi se zmanjša tveganje za stohastične učinke sevanja zaradi vnosa kontaminiranih živil in pitne vode v telo.

Prehrambeni intervencijski ukrepi trajajo od nekaj dni do nekaj tednov za kratkožive izotope, za dolgožive izotope pa tudi več desetletij.

Prehrambeni zaščitni ukrepi so:

- prepoved uporabe kontaminirane hrane in krme,
- prepoved uporabe (pitne) vode in prepoved ali omejitev uživanja določenih živil, predvsem poljščin, sadja in zelenjave ter mleka in mlečnih izdelkov
- zaščita živali in krme (zadrževanje živali v hlevih, prepoved paše in krmljenja živali s svežo krmo),
- omejitev nabiranja in uporabe poljskih pridelkov in gozdnih sadežev,
- omejitev paše,

- omejitev oziroma prepoved uporabe mesa uplenjene divjadi,
- zaščita virov pitne vode in
- zagotavljanje nadomestne neoporečne hrane, vode in krme.

Prehrambene zaščitne ukrepe izvajajo prebivalci (tudi kot imetniki živali) v okviru osebne in vzajemne zaščite, pristojne javne službe in ustanove s področja oskrbe z vodo, zdravstva in izobraževanja, nosilci živilskih dejavnosti ter nosilci dejavnosti poslovanja s krmo.

9.1.1.3 Dolgoročni zaščitni ukrepi

Z dolgoročnimi zaščitnimi ukrepi se zmanjša tveganje za stohastične učinke sevanja in trajajo od nekaj tednov do nekaj mesecev, lahko pa tudi več stoletij za zelo dolgožive izotope, pri čemer je treba upoštevati ekonomske in socialne posledice teh ukrepov.

Dolgoročni zaščitni ukrepi so:

- začasna preselitev prebivalstva,
- trajna preselitev prebivalstva in
- dekontaminacija okolja.

Dolgoročne zaščitne ukrepe se izvaja v okviru sanacije po prenehanju izrednega dogodka v okviru rednega dela pristojnih organov in služb.

Na območju Pomurja bi se ti ukrepi izvajali le v skrajnih primerih, ko bi meritve v okolju pokazale, da jih je potrebno izvesti.

9.1.2 Radiološka zaščita intervencijskega in drugega osebja

Policijska, gasilska in ekipe nujne medicinske pomoči so intervencijsko osebje, ki praviloma prvo prispe na kraj izrednega dogodka, razen v jedrskih in sevalnih objektih, kjer zaposleno osebje ukrepa najprej.

Intervencijsko in tudi drugo osebje (vsi izvajalci zaščitnih ukrepov in nalog ZiR) mora biti opremljeno z ustreznimi osebnimi zaščitnimi sredstvi in sredstvi za dozimetrično kontrolo. Za osebno zaščitno opremo osebja so odgovorni ustanovitelji. Opremljanje iz drugih virov je možno le izjemoma. Za nadzor doznih obremenitev posameznikov, ki niso poklicni delavci z viri ionizirajočega sevanja, skrbijo enote CZ za RKB izvidovanje. Merjenje notranje kontaminacije ljudi izvaja Klinika za nuklearno medicino.

Preseganje doznih omejitev posameznikom lahko izjemoma odobri le poveljnik CZ RS ob soglasju specialista zdravnika medicine dela, če:

- je oseba zdrava,
- se oseba prostovoljno odloči za izvedbo naloge,
- je izurjena za izvedbo naloge,
- je seznanjena s tveganjem in
- je izvedba določene naloge pogoj za reševanje ali zaščito večjega števila oseb, ki so neposredno ogrožene.

9.1.3 Izvajanje zaščitnih ukrepov ob izrednem dogodku v NEK

9.1.3.1 Območje splošne pripravljenosti

Zaščitni ukrepi na območju Pomurja se izvajajo na podlagi rezultatov modelov in meritev radioaktivnosti.

Zaščitni ukrepi na območju Pomurja so dolgoročni, prehrambeni in tudi takojšnji.

Monitoring radioaktivnosti izvajajo pristojne ustanove za redni monitoring radioaktivnosti in mobilne enote.

Oddelek za RKB izvidovanje opravlja detekcijo in dozimetrijo, označevanje kontaminiranega območja in jemanje vzorcev. Dekontaminacija javnih površin in objektov je naloga občinskih sil za ZRP.

9.1.4 Zaščitni ukrepi ob jedrski nesreči v tujini

Ob jedrski nesreči v tujini se poleg ukrepov predvidenih za območje ODU izvajajo:

- poostren in povečan nadzor okolja, hrane, prednost imajo območja, kjer je deževalo,
- priprava sistema vzorčenja hrane in krme.

Ob jedrski nesreči širše razsežnosti v elektrarni, ki je znotraj 500 km območja in ob neugodnih vremenskih razmerah so možni tudi takojšnji zaščitni ukrepi (npr. zaužitje tablet kalijevega jodida) in prehrambeni ukrepi.

9.1.5 Izvajanje zaščitnih ukrepov ob drugih jedrskih ali radioloških nesrečah

V primeru drugih jedrskih ali radioloških nesrečah za takojšnje zaščitne ukrepe na lokaciji poskrbijo upravljavci objektov oziroma imetniki radioaktivnih virov, v nasprotnem primeru pa je potrebna takojšnja intervencija:

- zavarovanje območja izvede policija ali poklicni gasilci oziroma prvi, ki prispe na kraj dogodka,
- pri intervenciji sodelujejo pristojne javne službe in pooblašene organizacije (npr. ELME, ZVD).

Na ravni pomurske regije se za druge jedrske ali radiološke nesreče odredijo ustrezni zaščitni ukrepi glede na vrsto dogodka, okoliščine in možen razvoj dogodka. Poveljnik CZ za Pomurje se posvetuje s poveljnikom CZ RS.

9.2 Naloge zaščite, reševanja in pomoči

9.2.1 Prva pomoč in nujna medicinska pomoč

Ob jedrski nesreči v NEK oz. ob nesreči v bližnji tuji elektrarni ne pričakujemo večjega števila ranjenih in poškodovanih prebivalcev, niti večjega števila oseb z znaki akutne obsevanosti. Manjše poškodbe, do katerih bi lahko prišlo pri izvajanju ukrepov zaščite in reševanja, bi prebivalci oskrbeli v okviru osebne in vzajemne zaščite.

Prva pomoč obsega:

- dajanje prve pomoči poškodovanim in obolelim,
- pomoč pri dekontaminaciji poškodovanih in obolelih,
- sodelovanje pri prevozu lažje poškodovanih in obolelih,
- sodelovanje pri negi poškodovanih in obolelih in
- sodelovanje pri izvajanju higiensko – epidemioloških ukrepov.

Nujno medicinsko pomoč ob jedrski ali radiološki nesreči izvajajo ekipe nujne medicinske pomoči organizirane na pred bolnišničnem nivoju in ustrezne organizacijske enote na sekundarnem nivoju (Splošna bolnišnica Murska Sobota), v skladu s sprejetimi zdravstvenimi smernicami za ravnanje ekip nujne medicinske pomoči.

Specialistično oskrbo poškodovanim in obolelim, ki niso kontaminirani in ne kažejo znakov akutne obolevnosti (npr. bruhanje), nudi Splošna bolnišnica Murska Sobota. Kontaminiranim osebam in osebam z znaki akutne obsevanosti nudi oskrbo Univerzitetni klinični center Ljubljana (UKC), Klinika za nuklearno medicino. V primeru hude akutne obsevanosti se lahko zaprosi za mednarodno pomoč.

<i>P - 27</i>	<i>Pregled zdravstvenih domov, zdravstvenih postaj in reševalnih postaj</i>
<i>P - 28</i>	<i>Pregled splošnih in specialističnih bolnišnic</i>
<i>D - 6</i>	<i>Navodilo za izvajanje psihološke pomoči</i>
<i>D - 7</i>	<i>Navodilo prebivalcem za ravnanje ob nesreči</i>

9.2.2 Prva veterinarska pomoč

Na podlagi 19. točke 51. člena Zakona o veterinarstvu (ZVet-1) (Ur. L. RS, št. 33/01, 110/02-ZGO-1, 45/04-ZdZPKG, 62/04-odločba US in 93/05) so dolžni izvajalci veterinarskih dejavnosti iz 50. člena ZVet-1 živalim nuditi nujno veterinarsko pomoč.

Na območju Pomurja se naloge prve veterinarske pomoči izvajajo po navodilih Veterinarske uprave RS, Območnega urada Murska Sobota.

Naloge prve veterinarske pomoči izvajajo tudi ekipe prve veterinarske pomoči v gospodarskih družbah, zavodih in drugih organizacijah, ki se ukvarjajo s farmsko vzrejo živine.

Prva veterinarska pomoč ob jedrski ali radiološki nesreči obsega:

- izvajanje ukrepov za zaščito živali, živil živalskega izvora, krmil in napajališč pred ionizirajočim sevanjem, ki jih je priporočilo MKGP ali VURS,
- izvajanje ukrepov za zaščito živali ob nevarnosti množičnega pojava ali množičnem pojavu živalskih bolezni,
- sodelovanje pri izvajanju dekontaminacije živine in
- sodelovanje pri odstranjevanju živalskih trupel.

Občine morajo v delih načrtov zaščite in reševanja ob jedrski ali radiološki nesreči natančno opredeliti, kako se bodo izvajali ukrepi za zaščito živali in kako bo potekalo sodelovanje z veterinarskimi organizacijami.

Naloga pomurske regije je usklajevanje dela med prizadetimi občinami, veterinarskimi službami in gasilskimi enotami širšega pomena ter poskrbi za prosto živeče živali tako, da se poveže z Zvezo lovskih družin oz. s posameznimi lovskimi družinami, ki v svojih revirjih pregledajo prosto živeče živali, ugotovijo njihovo stanje, po potrebi izvedejo ustrezne ukrepe za izboljšanje zdravstvenega stanja prosto živečih živali.

<i>P - 29</i>	<i>Pregled veterinarskih organizacij</i>
<i>P - 61</i>	<i>Pregled ekip za prvo veterinarsko pomoč v regiji</i>

9.2.3 Gašenje in reševanje ob požarih

Gasilske enote sodelujejo ob jedrski ali radiološki nesreči poleg gašenja tudi pri izvajanju drugih nalog zaščite in reševanja, še posebej pri prevozu pitne vode za živali, reševanju ob prometnih nesrečah in dekontaminaciji.

Pomurska regija na podlagi potreb občanov obvešča preko ReCO Murska Sobota pristojne občinske organe o potrebah po prevozu neoporečne vode za živali.

Občine morajo v svojih delih načrtov zaščite in reševanja ob jedrski ali radiološki nesreči natančno opredeliti, katere gasilske enote bodo izvajale prevoz pitne vode za živali, katere enote bodo ob večjih prometnih nesrečah pomagale gasilski enoti širšega pomena pri odpravljanju posledic prometnih nesreč in katere gasilske enote bodo v slučaju potrebe izvajale dekontaminacijo.

P - 11	<i>Pregled gasilskih enot s podatki o poveljnikih in namestnikih poveljnikov</i>
P - 12	<i>Pregled gasilskih enot širšega pomena in njihovih pooblastil s podatki o poveljnikih in namestnikih poveljnikov</i>

9.2.4 Zagotavljanje osnovnih pogojev za življenje

Med jedrsko ali radiološko nesrečo je potrebno zagotoviti neoporečno (nekontaminirano) vodo in hrano ter osnovne bivalne pogoje, npr. ustrezno nastanitev v primeru evakuacije, hrano v primeru prehrabnenih ukrepov, ipd.

Po potrebi neoporečno vodo dostavljajo gasilske enote, ki so opremljene s cisternami za prevoz vode.

Naloga občine je, da v primeru potrebe zagotovi potrebne nastanitvene in prehrabne zmogljivosti.

Naloga pomurske regije je, da na podlagi obvestil organizacij za oskrbo z vodo in potreb občanov, obvešča preko ReCO Murska Sobota pristojne občinske organe o potrebah za dostavo neoporečne vode in pomaga občinam pri zagotavljanju nastanitvenih in prehrabnenih zmogljivosti.

P - 21	<i>Pregled objektov, kjer je možna začasna nastanitev ogroženih prebivalcev in njihove zmogljivosti, ter lokacije primerne za postavitev zasilnih prebivališč</i>
P - 22	<i>Pregled organizacij, ki zagotavljajo prehrano</i>

9.3 Preklic izvajanja zaščitnih ukrepov in razglasitev prenehanja nevarnosti

Zaščitne ukrepe se prekliče glede na presejanje intervencijskih nivojev in glede na razvoj dogodka. Predlog preklica posameznih zaščitnih ukrepov poda URSJV, odredi pa poveljnik CZ RS.

Poveljnik CZ za Pomurje na podlagi Sklepa o razglasitvi prenehanja nevarnosti, ki ga izda Poveljnik CZ RS glede na razvoj izrednega dogodka in stanje v okolju, razglasi prenehanje nevarnosti na območju Pomurja.

10 OSEBNA IN VZAJEMNA ZAŠČITA

Osebna in vzajemna zaščita obsegata vse aktivnosti, ki jih prebivalci začnejo izvajati takoj, ko so obveščeni o zaščitnih ukrepih ob jedrski ali radiološki nesreči.

Uporaba priročnih in standardnih sredstev za osebno zaščito ter dosledno spoštovanje navodil, ki jih po medijih sporočajo strokovni organi, lahko učinkovito zmanjšata posledice nesreče.

Da bi lahko prebivalci učinkovito izvajali ukrepe za zaščito svojega zdravja in življenja, morajo biti temeljito seznanjeni z učinki sevanja, njegovo nevarnostjo, stopnjo nevarnosti kakor tudi z vsemi možnimi in potrebnimi zaščitnimi ukrepi. Prebivalcem morajo biti vnaprej dana vsa potrebna navodila glede načina obveščanja ob nesreči, o vrsti in stopnjah nevarnosti kot tudi o potrebnih zaščitnih ukrepih in njihovem izvajanju.

V osebno in vzajemno zaščito ob jedrski ali radiološki nesreči spadajo:

- uporaba sredstev za osebno zaščito pred radioaktivnim onesnaženjem,
- zadrževanje v zaprtih prostorih (zaklanjanje),
- zaužitje tablet kalijevega jodida,
- evakuacija,
- osebna dekontaminacija,
- omejitev uporabe živil (uporaba izdelkov, ki so v zaprtih omarah, shrambah, hladilnikih) in
- omejitev na pitje vode in pijač, ki niso bile onesnažene (ustekleničene pijače).

Za organiziranje, razvijanje in usmerjanje osebne in vzajemne zaščite je pristojna občina. V ta namen organizira ustrezno svetovalno službo, ki jo praviloma opravljajo prostovoljci, zlasti psihologi, sociologi, socialni delavci, zdravstveni delavci, strokovnjaki za zaščito in reševanje ter drugi.

Na prizadetem območju in na območjih nastanitve evakuiranega prebivalstva je treba službe oziroma dejavnosti raznih strokovnih in človekoljubnih organizacij, ki pomagajo prizadetim oziroma ogroženim prebivalcem, čim bolj približati območju kjer so nastanjeni ogroženi prebivalci. Pri tem imajo pomembno vlogo poverjeniki za CZ ter informacijski centri, v katerih se organizira in izvaja dejavnost, ki prispeva k ureditvi razmer.

Naloga regije je, da poskrbi za distribucijo preventivnega gradiva (zgibanke idr.), ki ga v okviru usposabljanja prebivalcev za osebno in vzajemno zaščito pripravlja država.

Občine predvsem bolj podrobno določijo kako bo potekalo obveščanje prebivalcev o posledicah in razmerah na prizadetem območju, določijo lokacije in telefonske številke za delo svetovalne službe, število prostovoljcev iz vrst psihologov, sociologov, socialnih delavcev, zdravstvenih delavcev, strokovnjakov s področja ZiR in podobno.

<i>P - 25</i>	<i>Pregled človekoljubnih organizacij</i>
<i>P - 26</i>	<i>Pregled centrov za socialno delo</i>
<i>D - 39</i>	<i>Program usposabljanja, urjenja in vaj</i>
<i>D - 40</i>	<i>Navodilo za vzdrževanje in razdelitev načrta zaščite in reševanja</i>
<i>D - 219</i>	<i>Kako bi ravnali v primeru jedrske nesreče – knjižica NEK za prebivalce</i>

11 RAZLAGA POJMOV IN SEZNAM OKRAJŠAV

11.1 Razlaga pojmov

akcijski nivo	mejna koncentracija radionuklidov v hrani, mleku ali pitni vodi, nad katero je prepovedano uživanje
deterministični učinki	klinično ugotovljive okvare obsevanega organa, tkiva ali organizma zaradi poškodovanja celic; za nastanek posameznega determinističnega učinka so določljive vrednosti doz, pri katerih se deterministični učinek pojavi, za te vrednosti doz pa velja, da je za doze, ki jih presegajo, deterministični učinek večji, če je vrednost doze večja
dozna obremenitev	vsota vseh doz, prejetih v določenem času, zaradi notranjega in zunanega obseva
evakuacija	začasen in organiziran umik ljudi ob izrednem dogodku z določenega območja, da se izognejo dozam, ki presegajo intervencijske nivoje
evakuacijsko sprejemališče	evakuacijsko sprejemališče je mesto sprejema evakuiranih prebivalcev
izredni dogodek	dogodek, pri katerem se zmanjša sevalna ali jedrska varnost. Zaradi stanja, ki je posledica izrednega dogodka, je treba začeti z izvajanjem ukrepov za zaščito delavcev, posameznikov iz prebivalstva ali prebivalstva, bodisi delno ali v celoti, ali za varstvo pacientov, če gre za izredni dogodek pri radiološkem posegu
izogibna doza	ocenjena vrednost razlike med dozo, ki je posledica izrednega dogodka brez izvajanja intervencijskih ukrepov in dozo zaradi izrednega dogodka ob izvajanju intervencijskih ukrepov
jodna profilaksa	zaužitje neradioaktivnega joda (tablete kalijevega jodida) pred ali takoj ob nastanku izrednega dogodka, da se zaščiti ščitnica pred obsevanjem zaradi kopičenja radioaktivnih izotopov joda v njej
mejne doze	predpisane doze, ki ne smejo biti presežene
stohastični učinki	statistično ugotovljive okvare zaradi spremenjenih lastnosti obsevanih celic, ki se lahko razmnožujejo. Stohastični učinki, kot so nastanek malignih rakov ali dednih posledic v genih, niso odvisni od doze in zanje prag nastanka ne obstaja, vendar je njihov nastanek verjetnejši pri višji dozi
nadzorna točka	nadzorna točka je mesto nadzora vstopa oziroma izstopa iz območja izvajanja zaščitnih ukrepov in mesto preverjanja kontaminacije ljudi in opreme ter izvajanje dekontaminacije
nesreča	dogodek ali vrsta dogodkov, ki jih povzročijo nenadzorovane naravne in druge sile in prizadenejo oziroma ogrozijo življenje ali zdravje ljudi, živali ter premoženje, povzročijo škodo na kulturni dediščini in okolju v takem obsegu, da je za njihov nadzor in obvladovanje potrebno uporabiti posebne ukrepe, sile in sredstva

območje načrtovanja	skupno ime za območja v določeni oddaljenosti od lokacije nesreče, na katerih se predvidi izvajanje oziroma načrtuje izvajanje zaščitnih ukrepov
obsevanost	izraz, ki se uporablja v varstvu pred ionizirajočimi sevanji za izpostavljenost sevanju (predvsem ljudi) v določenem časovnem obdobju
operativni intervencijski nivo	vrednost intervencijskega nivoja, ki se izraža z neposredno merljivo veličino, kot je hitrost doze zunanjega sevanja, površinska kontaminacija ali koncentracija radioaktivnih snovi v zraku, pitni vodi, živilu ali krmu. Operativni intervencijski nivoji se uporabljajo v začetni fazi izrednega dogodka za hitro odločanje o intervencijskih ukrepih
kontaminacija	onesnaženje predmetov, površin ali oseb z radioaktivnimi snovmi
used	usedanje radioaktivnih delcev iz radioaktivnega oblaka zaradi teže ali spiranja s padavinami na tla in na ostale površine
zaklanjanje	zadrževanje ljudi v zaprtih prostorih ob izrednem dogodku, da se izognejo dozam zaradi zunanje obsevanosti in vnosa; zaprti prostor je lahko zaklonišče in tudi običajna zgradba z zaprtimi okni in izklopljeno ventilacijo

11.2 Seznam okrajšav

ARAO	Agencija za radioaktivne odpadke
ARSO	Agencija RS za okolje
CORS	Center za obveščanje Republike RS
CSRAO	Centralno skladišče radioaktivnih odpadkov
CO Republike Hrvaške	Center za obveščanje Republike Hrvaške
CZ	Civilna zaščita
D	dodatki
DARS	Družba za avtoceste RS d.d.
DJS	Društvo jedrskih strokovnjakov Slovenije
EADRCC	Evroatlantski center za usklajevanje pomoči ob nesrečah (Euroatlantic Disaster Response Coordination Centre)
ECURIE	Sistem obveščanja EU, Švice in Hrvaške (European Community Urgent Radiological Information Exchange)
ELME	Ekološki laboratorij z mobilno enoto
ENAC	Sistem obveščanja MAAE (Early Notification and Assistance Convention website)
EU	Evropska unija
EU - MIC	Evropska unija - Center za spremljanje in obveščanje (EU - Monitoring and Information Centre)
MAAE (IAEA)	Mednarodna agencija za atomsko energijo (International Atomic Energy Agency)
IJS	Institut Jožef Stefan
IRSVNDN	Inšpektorat RS za varstvo pred naravnimi in drugimi nesrečami
JRKBO SV	Bataljon za jedrsko, radiološko, kemično in biološko obrambo Slovenske vojske
KI	kalijev jodid
kV	kilovolt
MEMH	Mobilna enota za meteorologijo in hidrologijo
MS	Murska Sobota
MW	Megavat
MZO	Mreža zgodnjega obveščanja - avtomatski merilni sistem
NCKU	Nacionalni center za krizno upravljanje
NEK	Nuklearna elektrarna Krško
NMP	Nujna medicinska pomoč
ODU	območje načrtovanja dolgoročnih zaščitnih ukrepov ob nesreči v NEK
OKC GPU	Operativni komunikacijski center Generalne policijske uprave
OPC	Operativni podporni center
OPU	območje izvajanja preventivnih zaščitnih ukrepov ob nesreči v NEK
OTU	območje načrtovanja takojšnjih zaščitnih ukrepov ob nesreči v NEK
P	priloge
POVC	Poveljniški center
ReCO	Regijski center za obveščanje

RKB	Radiološko, kemično in biološko
RKS	Rdeči križ Slovenije
SV	Slovenska vojska
TPC	Tehnični podporni center
UKOM	Urad Vlade RS za komuniciranje
UN - OCHA	Urad združenih narodov za usklajevanje humanitarnih aktivnosti (United Nations Office for Coordination of Humanitarian Affairs)
URSJV	Uprava RS za jedrsko varnost
URSVS	Uprava Republike RS za varstvo pred sevanji
URSZR	Uprava RS za zaščito in reševanje
ZiR	zaščita in reševanje
ZPC	Zunanji podporni center
ZRP	zaščita, reševanje in pomoč

12 SEZNAM PRILOG IN DODATKOV

12.1 Skupne priloge

št. priloge	Ime priloge
P - 1	Podatki o poveljniku, namestniku poveljnika in članih štaba civilne zaščite
P - 3	Pregled sil za zaščito, reševanje in pomoč
P - 6	Pregled osebne in skupne opreme ter sredstev pripadnikov enot za zaščito, reševanje in pomoč
P - 8	Pregled materialnih sredstev iz državnih rezerv za primer naravnih in drugih nesreč
P - 11	Pregled gasilskih enot s podatki o poveljnikih in namestnikih poveljnikov
P - 12	Pregled gasilskih enot širšega pomena in njihovih pooblastil s podatki o poveljnikih in namestnikih poveljnikov
P - 15	Podatki o odgovornih osebah, ki se jih obvešča o nesreči
P - 16	Pregled kontaktnih organov drugih držav in mednarodnih organizacij, dežel in županij sosednjih držav
P - 17	Seznam prejemnikov informativnega biltena
P - 18	Seznam medijev, ko bodo posredovala obvestila o izvedenem alarmiranju in napotke za izvajanje zaščitnih ukrepov
P - 19	Radijski imenik sistema zvez ZARE, ZARE+
P - 21	Pregled objektov, kjer je možna začasna nastanitev ogroženih prebivalcev in njihove zmogljivosti, ter lokacije primerne za postavitev zasilnih prebivališč
P - 22	Pregled organizacij, ki zagotavljajo prehrano
P - 24	Pregled enot, služb in drugih operativnih sestavov društev in drugih nevladnih organizacij, ki sodelujejo pri reševanju
P - 25	Pregled človekoljubnih organizacij
P - 26	Pregled centrov za socialno delo
P - 27	Pregled zdravstvenih domov, zdravstvenih postaj in reševalnih postaj
P - 28	Pregled splošnih in specialističnih bolnišnic
P - 29	Pregled veterinarskih organizacij
P - 50	Telefonska številka, na kateri lahko državljani dobijo informacije o nesreči
P - 52	Podatki o poveljnikih GZ in OGZ ter namestnikih poveljnikov GZ in P - OGZ
P - 55	Seznam pripadnikov regijske tehnično reševalne enote CZ
P - 56	Seznam pripadnikov regijske enote za RKB dekontaminacijo
P - 57	Seznam pripadnikov regijske službe za podporo CZ
P - 58	Seznam pripadnikov regijskega logističnega centra
P - 61	Pregled ekip za prvo veterinarsko pomoč v regiji

12.2 Posebne priloge

št. priloge	Ime priloge
<i>P – 251-1</i>	<i>Sklep o sprejemu načrta zaščite in reševanja ob jedrski ali radiološki nesreči v Pomurju</i>
<i>P – 252-1</i>	<i>Seznam organov, služb, organizacij in oseb seznanjenih z načrtom zaščite in reševanja ob jedrski ali radiološki nesreči v Pomurju</i>
<i>P – 253-1</i>	<i>Evidenca sprememb in dopolnitev načrta zaščite in reševanja ob jedrski ali radiološki nesreči v Pomurju</i>

12.3 Skupni dodatki

Št. dodatka	Ime dodatka
D - 1	<i>Načrtovana finančna sredstva za izvajanje načrta ZiR</i>
D - 2	<i>Načrt URSZR/izpostave/občine za zagotovitev prostorskih in drugih pogojev za delo poveljnika CZ in Štaba CZ RS/izpostave/občine</i>
D - 3	<i>Načrt organizacije in delovanja državnega/regijskega logističnega centra ter prevzema in razdelitve mednarodne pomoči na letališčih</i>
D - 4	<i>Načrt zagotavljanja zvez ob nesreči</i>
D - 6	<i>Navodilo za izvajanje psihološke pomoči</i>
D - 7	<i>Navodilo prebivalcem za ravnanje ob nesreči</i>
D - 14	<i>Vzorec odredbe o aktiviranju sil in sredstev za ZRP</i>
D - 15	<i>Vzorec delovnega naloga</i>
D - 18	<i>Obrazci za obveščanje dežel in županij sosednjih držav</i>
D - 19	<i>Vzorec sklepa o aktiviranju načrta ZiR ob nesreči</i>
D - 20	<i>Vzorec sklepa o preklicu izvajanja zaščitnih ukrepov in nalog ZRP</i>
D - 22	<i>Načrt dejavnosti</i>
D - 39	<i>Program usposabljanja, urjenja in vaj</i>
D - 40	<i>Navodilo za razdelitev in vzdrževanje načrta zaščite in reševanja</i>
D - 64	<i>Načrt aktiviranja regijskih sil in sredstev zaščite, reševanja in pomoči</i>

12.4 Posebni dodatki

Št. dodatka	Ime dodatka
D - 219	<i>Kako bi ravnali v primeru jedrske nesreče – knjižica NEK za prebivalce</i>